

キッチン用機器 交換提案システム

ご利用にあたっての注意事項



本システムは、お客様がご使用中のキッチン用機器について、交換機種をご提案するシステムです。ご利用にあたっては、下記の点についてご注意いただきますようお願いいたします。

- 本システムに掲載されている商品は、(株)LIXILで取り扱いがある全ての商品が登録されてはおりません。掲載以外の商品については、相談センターまでお問い合わせください。
- 本システムでご提案する商品が、実際にお客様のご自宅のキッチンに設置できるかは現地調査の上での判断となりますので、ご注意をお願いいたします。
- 本システムの価格は製品代のみの価格です。取付費などは、取付業者様へご相談下さい。
- 本システムに掲載されている商品は、2024年4月時点の商品となります。

・各機器の設問にお答えください。ご希望の機能を搭載した機器のご紹介ページを閲覧できます。



四角ボタンをクリックすると、そのページに切り替わります

ガスコンロ 機能・特徴

ビルトイン 間口750・600mm NEW
 ガラストップ
 無水両面焼グリル

写真はR3735F1W2V(間口750・シルバー)

| | | |
|-------|----------------------------|----------------------------|
| 間口 | 750 | 600 |
| 品番・価格 | R3735F1W2V ¥270,600(税込) | R3635F1W2V ¥264,000(税込) |
| 品番・価格 | R3735F1W1K ¥270,600(税込) | R3635F1W1K ¥264,000(税込) |
| お届け目安 | 2週間程度 | |
| | レンジフード連動付 | |

(リンナイ製)

- 【フレームレスガラストップ】
すっきりと美しいデザインが魅力。優れた耐熱・耐汚性で、お手入れも快適です。
- 【ワイドゴトク】
ゴトクの幅を広げることで見た目の重厚感に加え、調理器具を乗せた際の安定感・安心感が向上。
- 【W温度調節機能】
調理内容に応じたお好みの温度を、自動で火力調整し維持する温度調節機能を左右のバーナーに搭載。
- 自動炊飯機能 (右バーナーに搭載)
お米の旨みを引き立てる、ガスならではの炊き上がり。約20分で炊き上げ、10分蒸らしてできあがりのスピード炊飯。
- 水無し両面焼きグリル
片面焼きの2/3の時間で焼き上げ、ひっくり返す必要の無い便利な両面焼きグリルを採用。
- 【フレームレスガラストップ】
左右バーナーとグリルにタイマーを搭載。設定時間で消火するので、焼きすぎ、焦りすぎを防ぎます。
- 【エンドピースレスのフェイスデザイン】
エンドピースレスのフェイスでスタイリッシュにデザインを一新。
- 【オートグリル】
焼き物の種類を選択。火力と焼き時間を自動でコントロールし、焼き上げたら自動消火します。
■焼き網「空焼」「切身」「干物」
- Wワイド火カバーナー
グリル庫内汚れ99.9%カット【ココットプレート対応】 別売品
強火〜弱火まで出力可能なワイド火カバーナーを左右に。煮込み〜炒めどちらのバーナーでも調理可能に。

選択された機能を搭載した機器が表示されます。

機器交換をご希望の場合は、
 相談センターへお問い合わせください
 LIXIL、サンウエーブ、INAXのキッチン
 0120-376-834

ご提案前の確認事項

新しい機器への交換は、ご使用の機器によって交換方法が異なる場合がございます。
以下の機器をご使用の場合は、別途交換方法の確認が必要です。

| 区分 | タイプ | 外観(イメージ)・品番 | | | |
|--------------|-----------------------|--|---|---|---|
| ガスコンロ (オーブン) | スライドイン コンロ・オーブン | 例)  | SB-212/SB-212N/SB-213/SB-215/SB-215A/SB-215R/SB-302/SB-302N/SB-304/SB-306/SB-313/SB-314/SB-315/SB-315A/SB-315R/SB-316/SB-316A/SB-316R/SB-316S/SB-316SA/SB-316SR/SDG-311B/SSG-313B/SSG-315B/SOG-(80・85・86)SC/SOG-(80・85・86)SC2/SOG-(80・85・86)SC3/SOG-(80・85)SC4/ROG-80(SCL・SEL)/ROG-85(SC・SE) | | |
| | ドロップイン コンロ・オーブン | | SDG-311C/SDG-311R/SSG-311C/SSG-312C/SSG-313C/SSG-314C/SSG-315C/SOG-(80・85・86)SC/SOG-(80・85・86)SC2/SOG-(80・85・86)SC3/SOG-(80・85・86)SC4/HOG-80(SEL2・SEL3)/HOG-(86SE2・85SE3・85SE4)/ROG-80(SCL・SEL)/ROG-85(SC・SE)/WSSG311/WSWG311/WSSG311C/WSWG311C/WSSG312/WSSG313/WSSG312C/WSSG313C/WSSG312Y/WSSG313Y | | |
| IHクッキングヒーター | 本体W750mmタイプ | | RVGW ***系 | | |
| | | | HTFIW32 ***系 | | |
| レンジフード | センターフードタイプ | センターフード型(天井吊) | | アイレベル型(壁付) | |
| | アイレベルタイプ |  | |  | |
| 食器洗い乾燥機 | トップオープンタイプ | トップオープン | ダブルスライド | W300フロントオープン | W600フロントオープン |
| | ダブルスライドタイプ |  |  |  |  |
| | W300・600mmフロントオープンタイプ | | | | |

該当しない ▶
「ご使用のタイプの確認」に進む。

上記の機種に該当する場合は、
相談センターへお問い合わせください

LIXIL、サンウエーブ、INAXのキッチン

 0120-376-834

交換を希望する機器を選んでください。

ガスコンロ



IHヒーター



レンジフード



食器洗い乾燥機



現在どのタイプをお使いですか？

ビルトイン

間口600/750mm

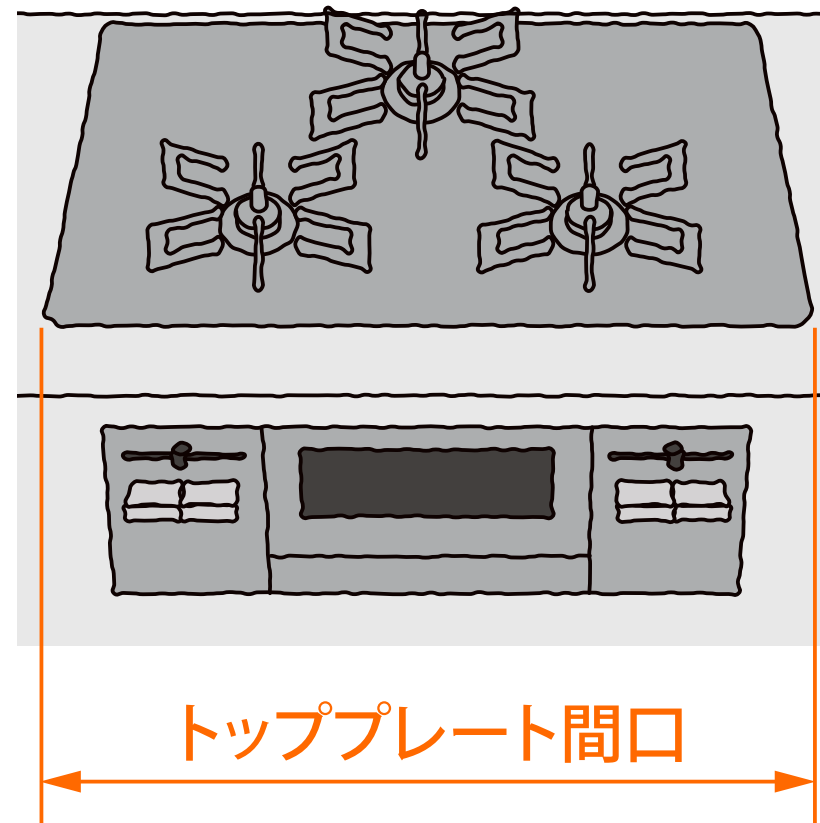

ビルトイン

間口450mm

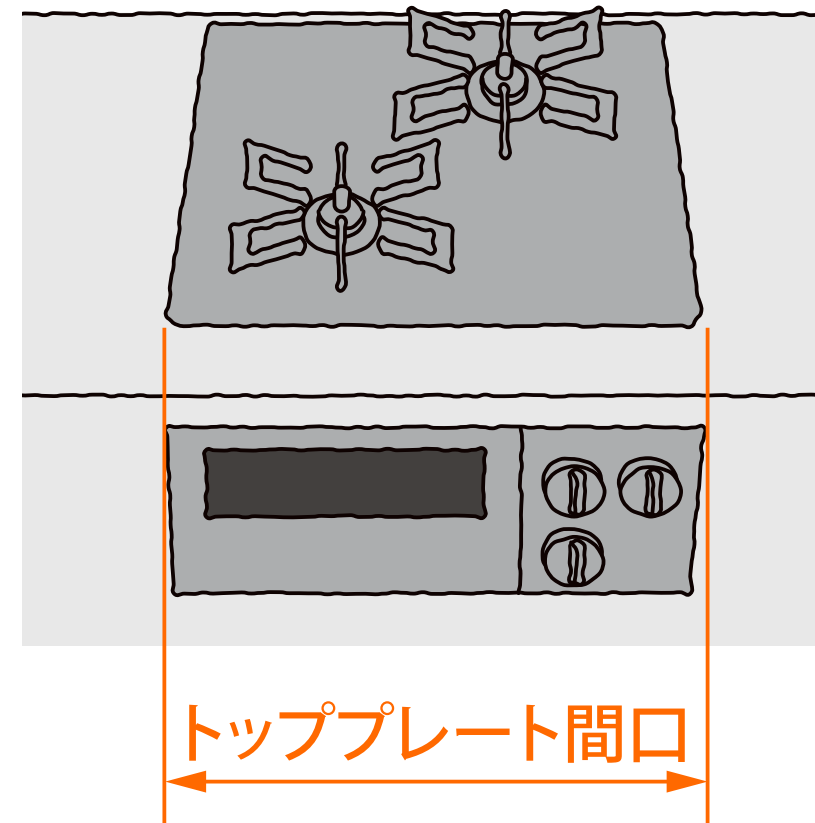

据え置き型

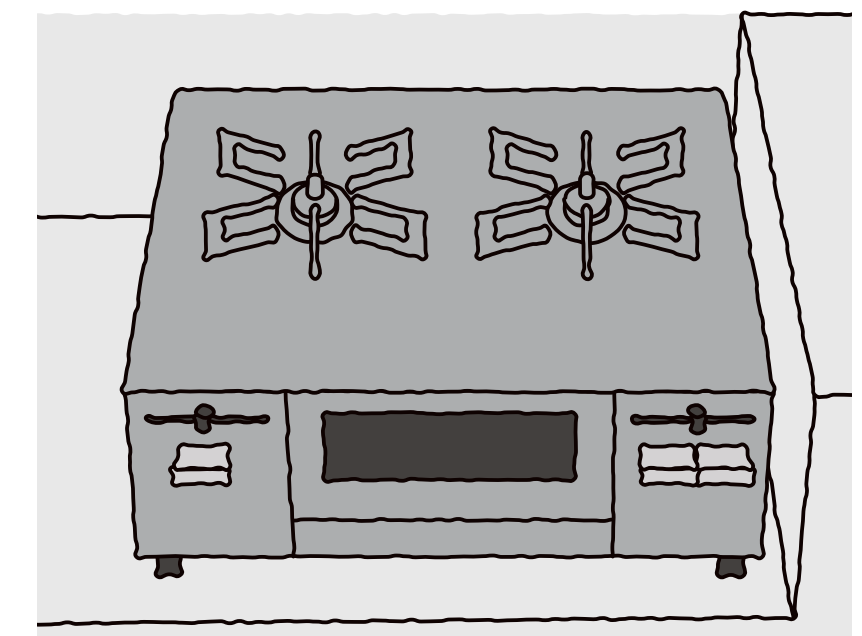

TOP ▶

全商品一覧▶

レシピアプリなどの機能を使って 料理を楽しみたいですか？

使いたい

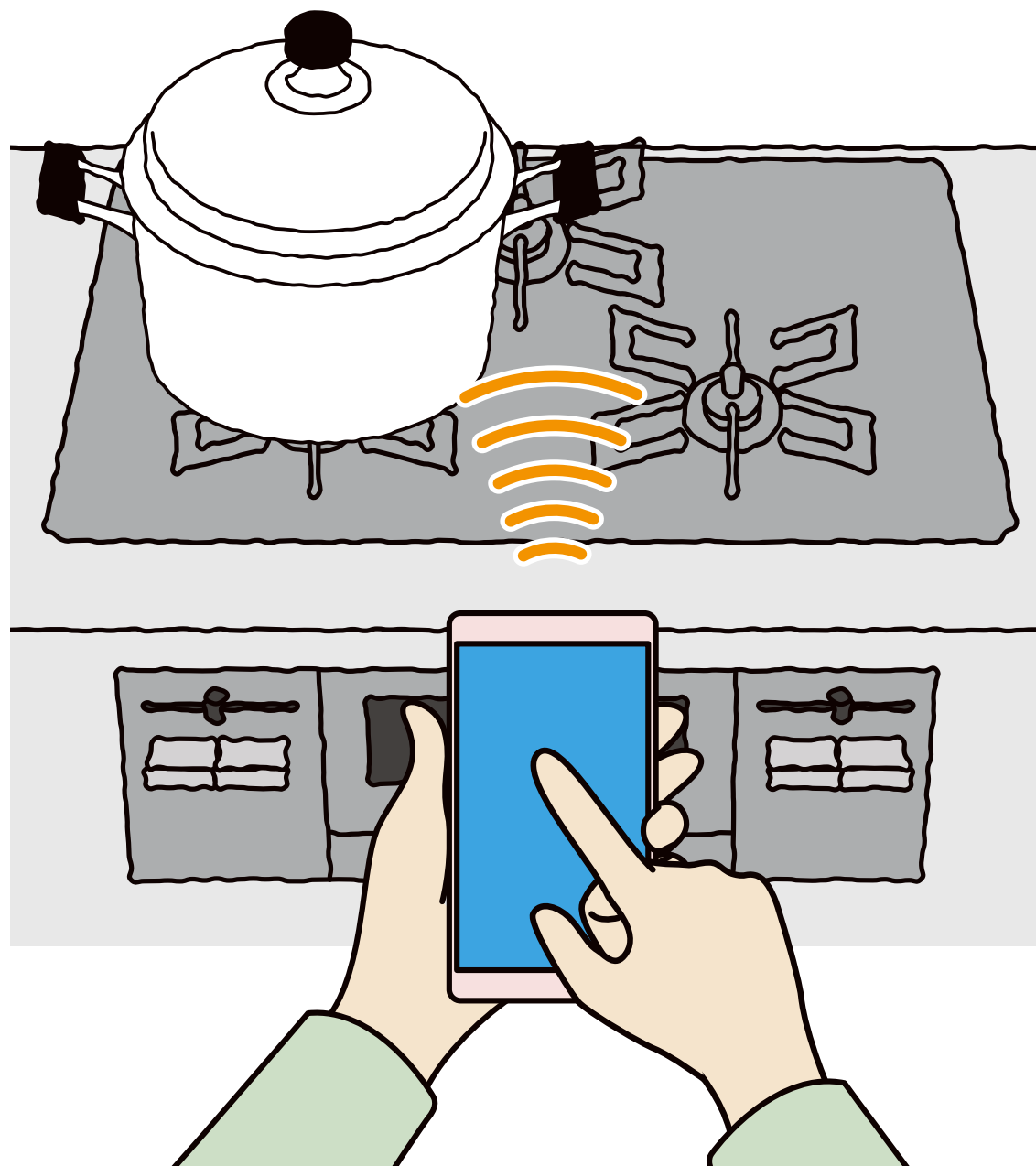

必要ない

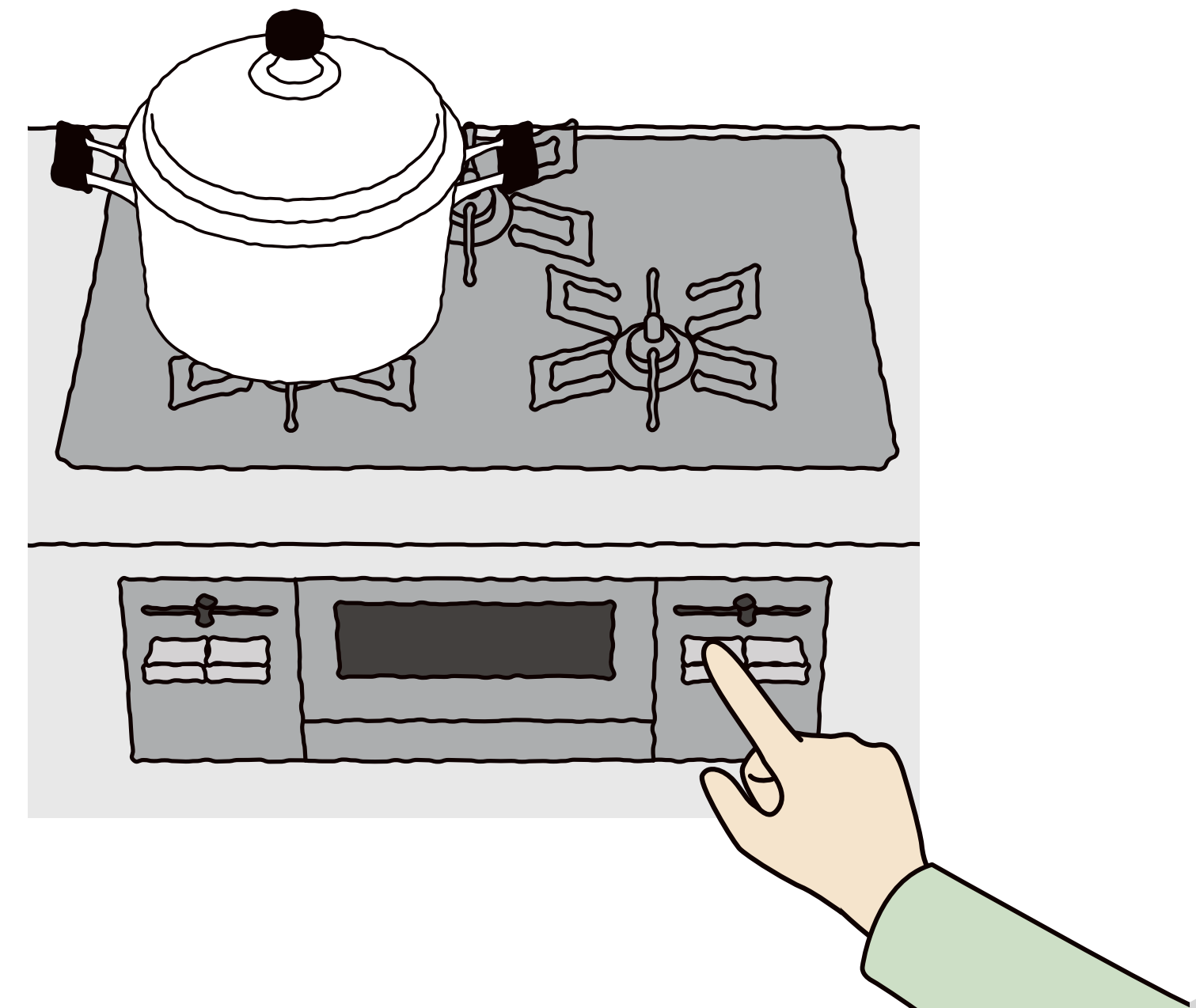

両面焼きグリルや レンジフード連動機能を使いますか？

使いたい

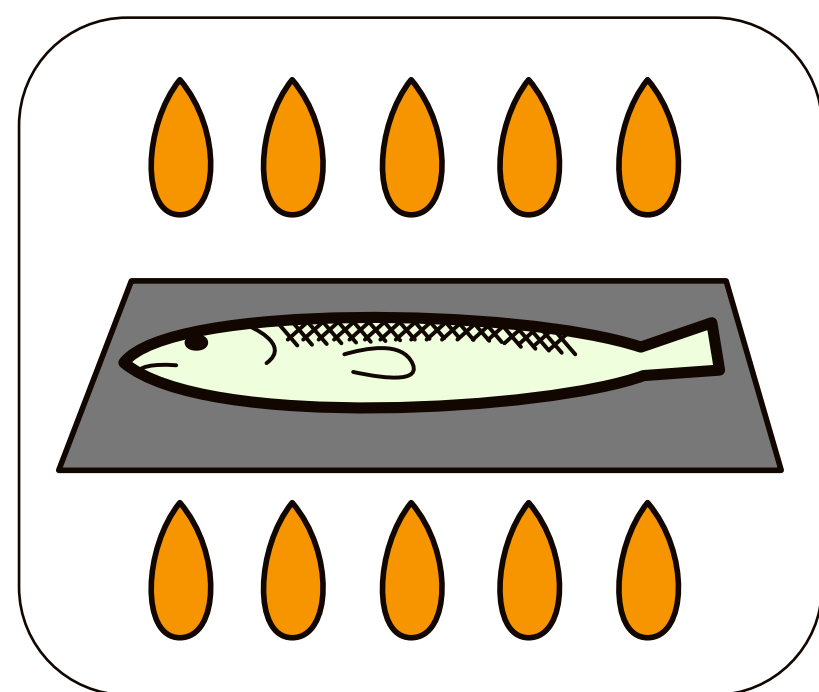

両面焼グリル

食材を上下両方からバーナーで加熱し、焼き上げます。

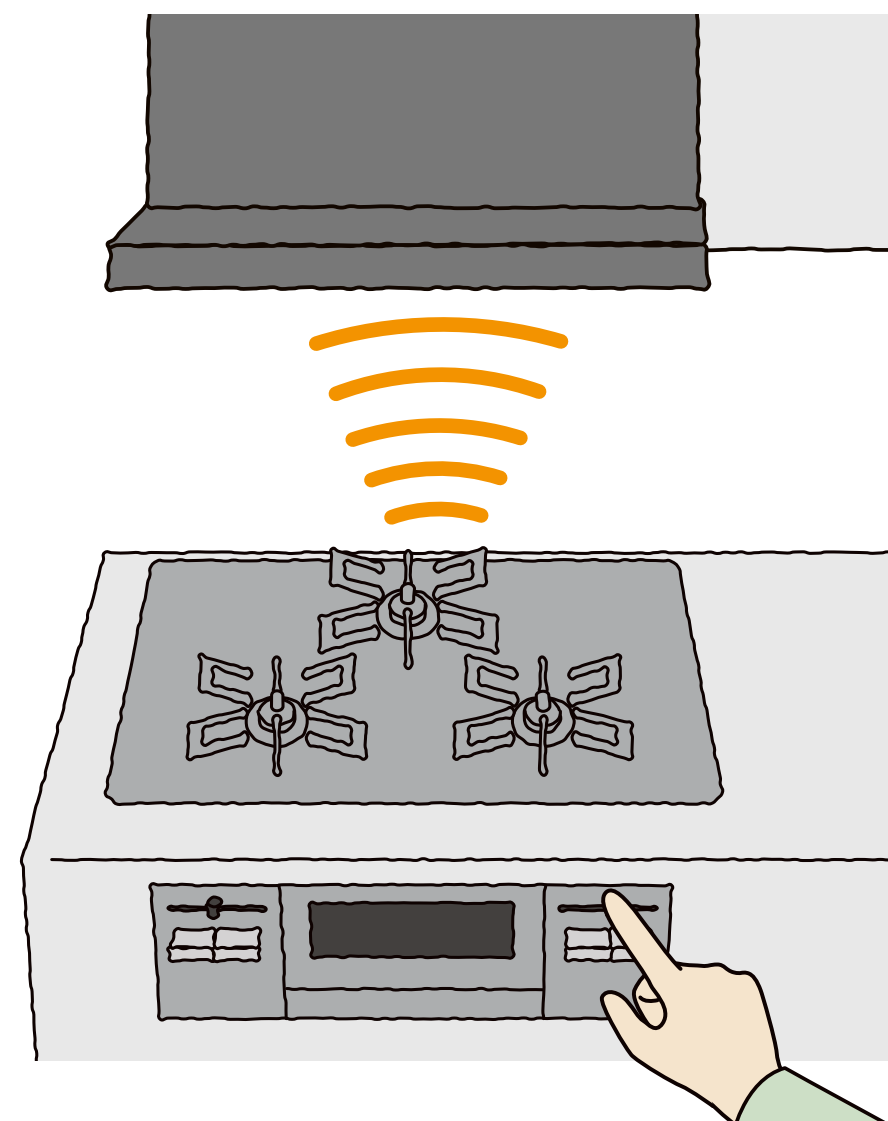

レンジフード連動機能付

コンロに連動してレンジフードの運転が自動的に切り替わります。

必要ない

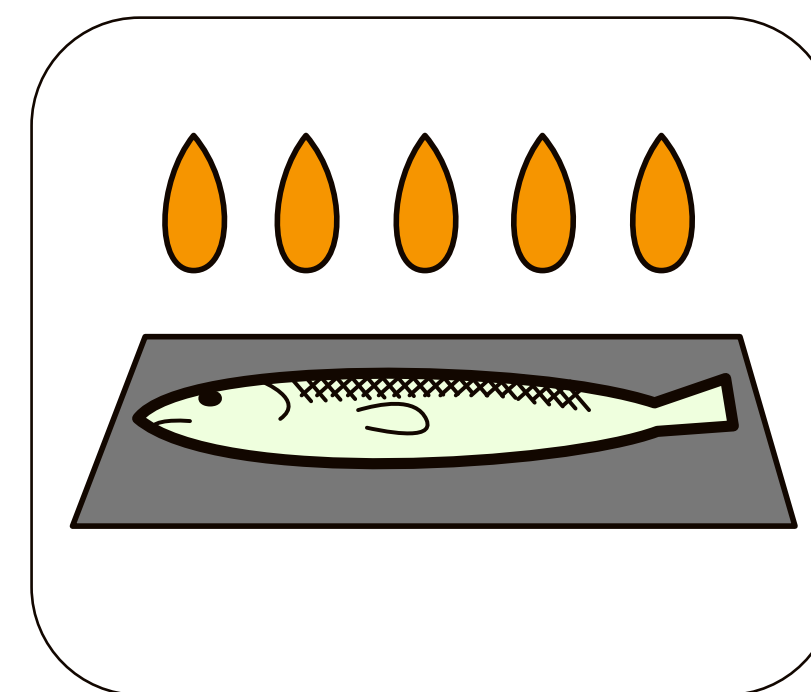

片面焼グリル

食材を上からバーナーで加熱し、焼き上げます。

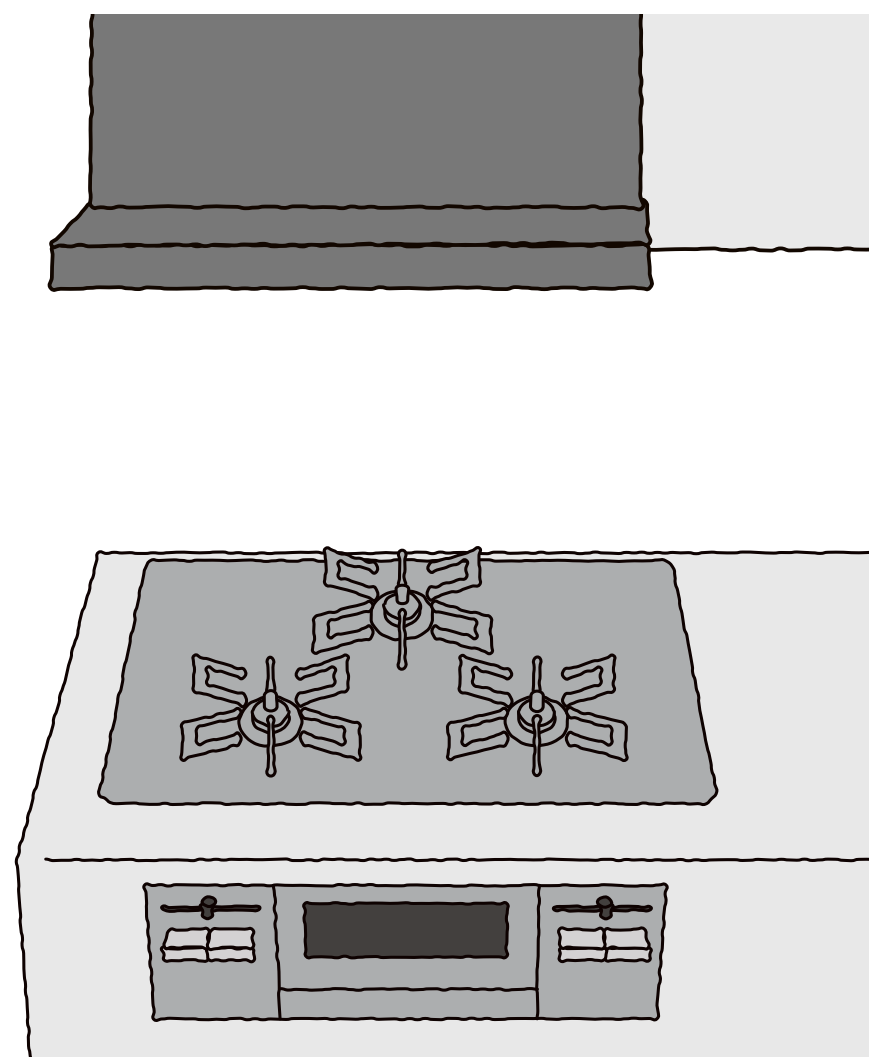

レンジフード連動機能なし

コンロとレンジフードの連動を行うことはできません。

※連動機能付きレンジフードが必要です。
※有線式連動タイプのレンジフードとは連動しません。

ガラスストップ／無水両面焼グリル

タイプ・製品イメージ

リンナイ製



NEW
アプリ
連動調理
対応

写真はR3736G1W7T
(間口750・シルバー)

付属品



ココットプレート



ザ・ココット
(グリル・コンロ使用可)

ハーマン製



アプリ
連動調理
対応

写真はH3735J1W2T
(間口750・シルバー)

付属品



プレートパン



キャセロール

リンナイ製



NEW
アプリ
連動調理
対応

写真はR3735G1W2T
(間口750・シルバー)

付属品



ココットプレート

ハーマン製



NEW
おすすめレシピ
検索アプリ
対応

写真はH3735K1W2T
(間口750・シルバー)

付属品



プレートパン

間口

750・600

カラー

シルバー・ブラック

シルバー

シルバー・ブラック

シルバー

価格

¥437,800(税込)～

¥445,500(税込)～

¥316,800(税込)～

¥330,000(税込)～

グリル機能

付属品対応
オートグリル

付属品対応
マルチグリル

付属品対応
オートグリル

付属品対応
マルチグリル

機能・特徴 ▶

機能・特徴 ▶

機能・特徴 ▶

機能・特徴 ▶

| ホーロートップ | | |
|------------|---|---|
| | 無水両面焼グリル | 無水片面焼グリル |
| タイプ・製品イメージ | リンナイ製 NEW  | リンナイ製 NEW  |
| | 間口 | 600 |
| カラー | ベージュ | |
| 価格 | ¥85,800(税込) | ¥47,300(税込) |
| グリル機能 | — | |
| | 機能・特徴▶ | 機能・特徴▶ |

ビルトイン 間口750・600mm
 ガラストップ
 無水両面焼グリル

NEW

アプリ
連動調理
対応



写真はR3736G1W7T(間口750・シルバー)

| | | | |
|-----------|-------|----------------------------|----------------------------|
| 間口 | 750 | 600 | |
| 品番・価格 | シルバー | R3736G1W7T ¥444,400(税込) | R3636G1W7T ¥437,800(税込) |
| | ブラック | R3736G1W1K ¥480,700(税込) | R3636G1W1K ¥474,100(税込) |
| お届け目安 | 2週間程度 | | |
| レンジフード連動付 | | | |

(リンナイ製)

音声ガイダンス機能



操作ガイドや危険を知らせてくれる音声ガイダンス機能を搭載。安全性と使い勝手が向上しました。

安定感があるワイドゴトク



左右のツメが長い新形状のごとくを採用。鍋を置いた時の安定感がアップ。

操作部



直感的な操作性にこだわったデザイン。見やすい液晶パネルを採用。

火カインジケーター天面表示



トッププレート中央にLEDタイプの火力表示を配置。調理中も覗き込まずに火加減を調整できます。

水無し両面焼き&ワイドグリル

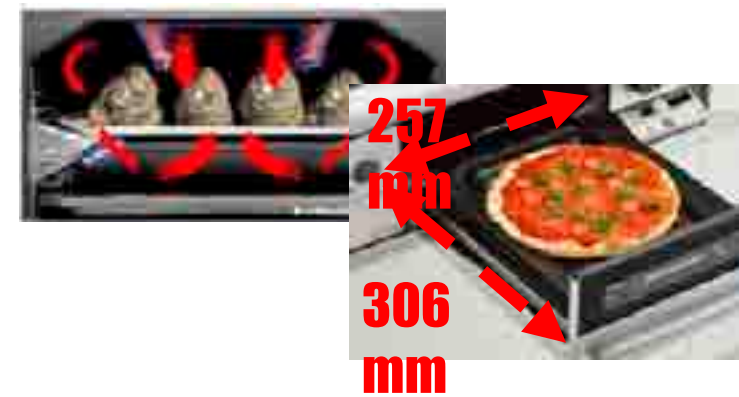

グリル皿に水を入れずに両面をこんがりふっくら焼き上げます。Mサイズのピザも入るワイドグリル

コンロオートメニュー



「焼き餃子」「ハンバーグ」「煮魚」「里芋の煮物」「茶碗蒸し」のオートメニューを搭載。メニューと焼き加減を選ぶと、火力を自動調節し調理します。

イージークリーントップ

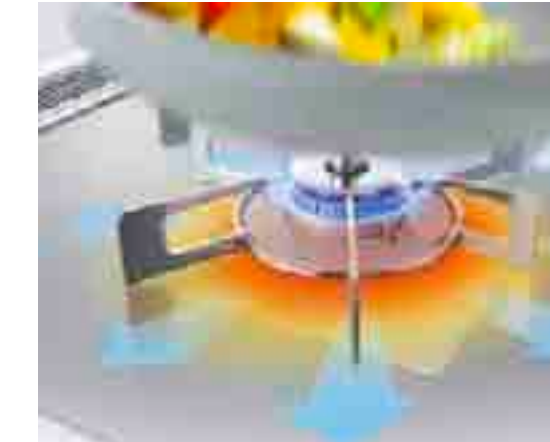

天板の温度上昇を抑え、お手入れカンタン。拭くだけでサッとキレイ。

スモークオフ



煙やニオイを抑えて、部屋の空気はいつもきれい。

ザ・ココット(付属)

大容量のサイズで
 焼く 煮る 蒸す
 多彩な調理が可能！
 コンロ上でもグリルでも使えます



ココットプレート(付属)



料理の楽しさとお手入れのしやすさにこだわったココットプレート。直火が届く開口スリットが、お肉もお魚もこんがりバリッと焼き上げます。

アプリ連動調理機能



専用のアプリを使えばさまざまな調理をサポートしてくれます。オートで火加減を調理したり、作業のタイミングを知らせてくれるから便利においしく調理を楽しめます。

ビルトイン 間口750・600mm

ガラスストップ

無水両面焼グリル

アプリ
連動調理
対応



写真はH3735J1W2T(間口750・シルバー)

| | | |
|-----------|----------------------------|----------------------------|
| 間口 | 750 | 600 |
| 品番・価格 | シルバー | |
| | H3735J1W2T ¥451,000(税込) | H3635J1W2T ¥445,500(税込) |
| お届け目安 | 2週間程度 | |
| レンジフード連動付 | | |

(ハーマン製)

キッチンに美しく
上質に収まるデザイン
薄型アルミフレーム



フレームは存在感を抑えて極限まで薄く設計。ガラスストップの美しさを保ちながら、しっかりとガラス端面をガード。

点火ボタン



こだわりの点火ボタンの側面には、立体的なカットを施すことで上品な光きらめく演出と心地よい手触り感を実現。



進化したマルチグリルを搭載。

多彩な調理がプログレ1台で愉しめる！
「いつものいちにち。」をサポートするコンロ&マルチグリル調理機能や「特別ないちにち」を叶える【燻製モード】と【低温調理モード】を搭載！
【早炊き炊飯】と【無水調理モード】を新たに追加！

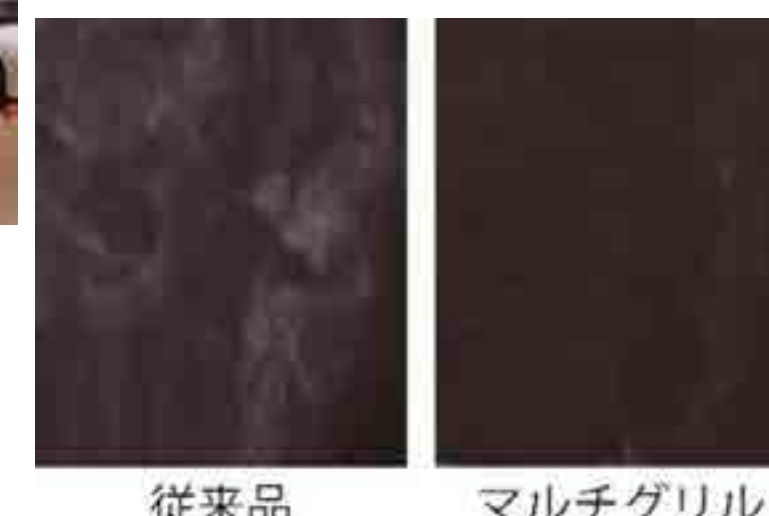

従来品 マルチグリル

スモークカット

新しい燃焼方法でスモークカット
煙は約80%削減・
ニオイは約92%削減
(○従来両面焼きグリル比)



親水アクアコート

こびりついた汚れも水で浮かせて取る！
ガラスストップに親水性コーティングを採用。
水を垂らしておくと、こびりついた汚れもスッカリ落とすやすく、お手入れが簡単です。

ビルトイン 間口750・600mm

ガラストップ

無水両面焼グリル

NEW

アプリ
連動調理
対応



写真はR3735G1W2T(間口750・シルバー)

| 間口 | 750 | 600 | |
|-----------|-------|----------------------------|----------------------------|
| 品番・価格 | シルバー | R3735G1W2T ¥323,400(税込) | R3635G1W2T ¥316,800(税込) |
| | ブラック | R3735G1W1K ¥359,700(税込) | R3635G1W1K ¥353,100(税込) |
| お届け目安 | 2週間程度 | | |
| レンジフード連動付 | | | |

(リンナイ製)



リンナイのココットシリーズなら、直火なのに油の汚れ99.9%※1カット。後片づけの面倒がなく、ニオイも広がりにくいから、気軽にグリルのお料理を楽しめます。



1試験方法: 焼き網/ココットプレートにてさんま2尾を調理し、調理後グリル扉を閉めたまま30秒間放置。グリル庫内各お手入れ部(焼き網・ココットプレートは除く)への飛び散り量を5回測定し平均値を算出。焼き網はオートグリル 姿焼 標準モード ココットプレートはココットプレート 焼き魚 強めモード で調理。リンナイ(株)調べ



リンナイは頑固な焦げつきの原因となる表面温度に着目。イージークリーンでバーナーまわりの温度上昇を抑えて焦げつきを防ぎます。



●湯わかし機能

沸騰後に自動で保温、消火が可能。タイマーも設定でき、調理の効率がグンとアップします。

●ワイドグリル

Mサイズのピザも入る広く使いやすい超ワイドグリルで、食材が入れやすくなりました。



グリルから出る煙やニオイを専用バーナーで焼き切ります。スモークオフ搭載機能は煙の量が少ないことがわかります。



●コンロ・グリル調理タイマー

調理によって選んだコンロをお好みの設定時間で自動消火。「茹ですぎ」「煮すぎ」を防ぎます。

●水無し両面焼きグリル

グリル皿に水を入れずに使えます。上下のバーナーで両面を同時に加熱。裏返す手間もなくきれいに焼けます。

●揚げ物温度調節機能

揚げる材料に合わせてお好みの温度に設定できます。油の温度変化を抑え、カラッと美味しく仕上がります。○130℃~220℃(10℃刻み)

●オートグリル

「姿焼」「切身」「干物」と焼き加減を選択。火力と焼き時間を自動でコントロールし、魚を焼き上げたら自動消火します。

ビルトイン 間口750・600mm
 ガラストップ
 無水両面焼グリル

NEW

おすすめレシピ
 検索アプリ
 対応



写真はH3735K1W2T(間口750・シルバー)

| | | |
|-------|-----------------------------|-----------------------------|
| 間口 | 750 | 600 |
| 品番・価格 | H3735K1W2T ¥335,500 (税込) | H3635K1W2T ¥330,000 (税込) |
| | シルバー | |
| お届け目安 | 2週間程度 | |
| | レンジフード連動付 | |

(ハーマン製)

NEW



スマートエコバーナー

業界No.1の熱効率を誇る
 高効率バーナーを搭載
 ※2023年1月時点(株)ハーマン調べ

エコでデザインも性能も進化！

いつもと変わらない使い方で省エネ性を実現
 従来品と比べて10年で**約16,000円削減**

※1 JIS基準（JIS S 2103）の熱効率の測定方法に準じて試験。
 （グリル部を除く3口での比較）
 ※2 料金や数値は下記内容に基づき算出した目安であり、水温、
 気温等の利用環境や設置場所、使用方法等によって異なります。
 ※1、※2 比較対象：従来バーナー【ハーマン製（2014年）
 DW32N3WTSSV】
 ●ガス料金：1㎡ = 179円（東京ガス料金2023年7月）に基づ
 き算出



マルチグリル対応

多彩なオートグリル機能+「焼く・あたため
 る・ノンフライ」機能が楽しめます。
 また、キャセロール（別売り）を使用する
 と、「煮る・蒸す・パン・ごはん」機能の使用
 可能。

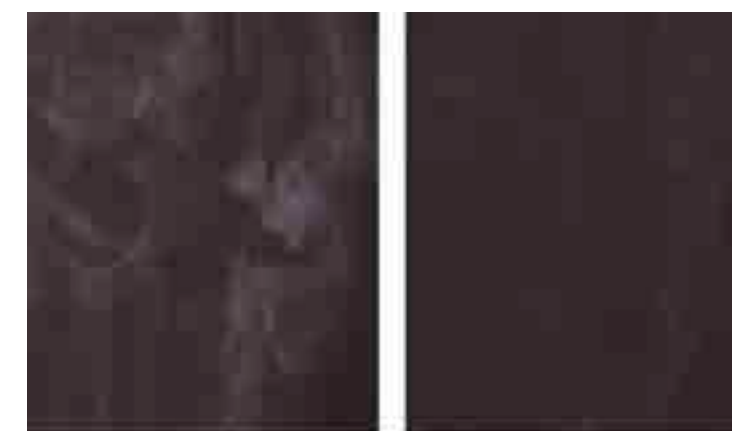

従来品 マルチグリル
 スモークカット

煙は約80%削減
 ニオイは約92%削減
 (※従来両面焼きグリル比)



NEW

フラットエッジ

天板部の端までガラス平面
 を設ける事で高級感を演
 出する細部まで美しいフラ
 ットエッジ仕上げ

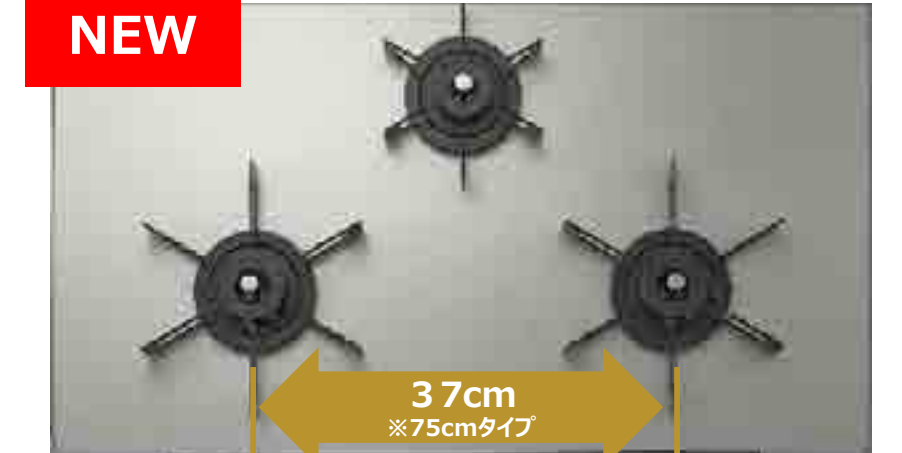

NEW

バーナーピッチの拡大

バーナー間のピッチを750幅で2cm、
 600幅で3cm拡げました。
 広くなる事で同時調理も快適になり
 お手入れもしやすくなりました。

ビルトイン 間口750・600mm
 ガラストップ
 無水両面焼グリル



写真はR3735F1W2V(間口750・シルバー)

| | | | |
|-----------|-------|----------------------------|----------------------------|
| 間口 | 750 | 600 | |
| 品番・価格 | シルバー | R3735F1W2V ¥270,600(税込) | R3635F1W2V ¥264,000(税込) |
| | ブラック | R3735F1W1K ¥270,600(税込) | R3635F1W1K ¥264,000(税込) |
| お届け目安 | 2週間程度 | | |
| レンジフード連動付 | | | |

(リンナイ製)

【フレームレスガラストップ】

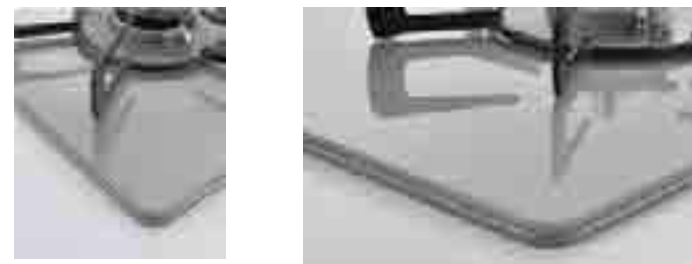

すっきりと美しいデザインが魅力。
 優れた耐熱・耐汚性で、お手入れも快適です。

【ワイドゴトク】

ゴトクの幅を広げることで見た目の重厚感に加え、
 調理器具を乗せた際の安定感・安心感が向上。



【W温度調節機能】

調理内容に応じたお好みの温度を、自動で火力調整し
 維持する温度調整機能を左右のバーナーに搭載。



● 自動炊飯機能 (右バーナーに搭載)



お米の旨みを引き立てる、ガスならではの
 炊き上がり。約20分で炊き上げ、
 10分蒸らしてできあがりのスピード炊飯。

● 水無し両面焼きグリル



片面焼きの2/3の時間で焼き上げ
 ひっくり返す必要の無い便利な両面焼き
 グリルを採用。

【Wタイマー・グリルタイマー搭載】

左右バーナーとグリルにタイマーを搭載
 設定時間で消火するので、焼きすぎ、煮すぎを防ぎます。

【エンドピースレスのフェイスデザイン】

エンドピースレスのフェイスで
 スタイリッシュにデザインを一新。



【オートグリル】

焼き物の種類を選択。火力と焼き時間を自動でコントロールし、焼き上
 げたら自動消火します。

■ 焼き網
 「姿焼」「切身」「干物」



グリル庫内汚れ99.9%カット
 【ココットプレート対応】 別売品



● Wワイド火力バーナー

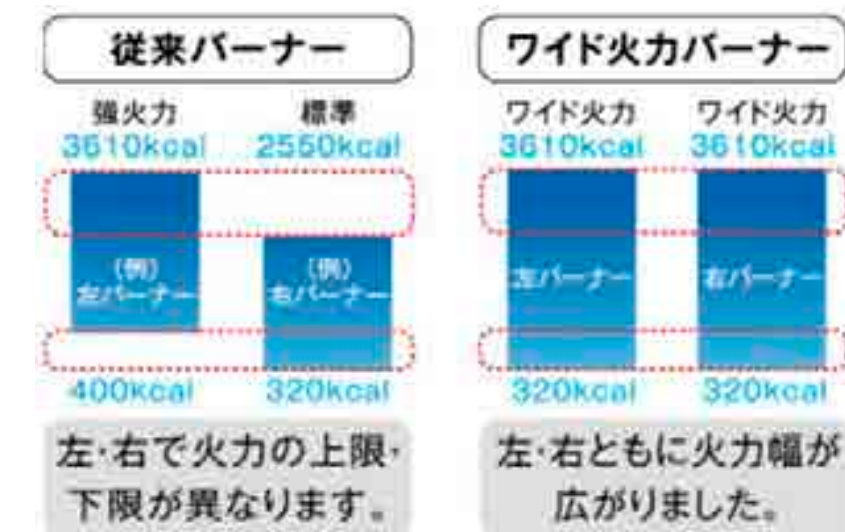

強火～とろ火まで出力可能なワイド火力バーナーを左右に。
 煮込み～炒めをどちらのバーナーでも調理可能に。

ビルトイン 間口600mm
 ホーロートップ
 無水片面焼グリル



写真はR1633C0WHV(間口600・シルバー)

| | | |
|-------|-------|----------------------------|
| 間口 | 600 | |
| 品番・価格 | シルバー | R1633C0WHV ¥118,800(税込) |
| | ブラック | R1633C0WHK ¥118,800(税込) |
| お届け目安 | 2週間程度 | |

(リンナイ製)

【バーナーリング一体型ワンピースストップ】



トッププレートとバーナーリングが一体(ワンピース)になっているので、煮こぼれなどがコンロ内部に入ることを防ぎます。

【スツキリとしたバーナーキャップ】

上面の凹凸や隙間がある構造からフラットでシンプルな仕様に変更し清掃性の向上。

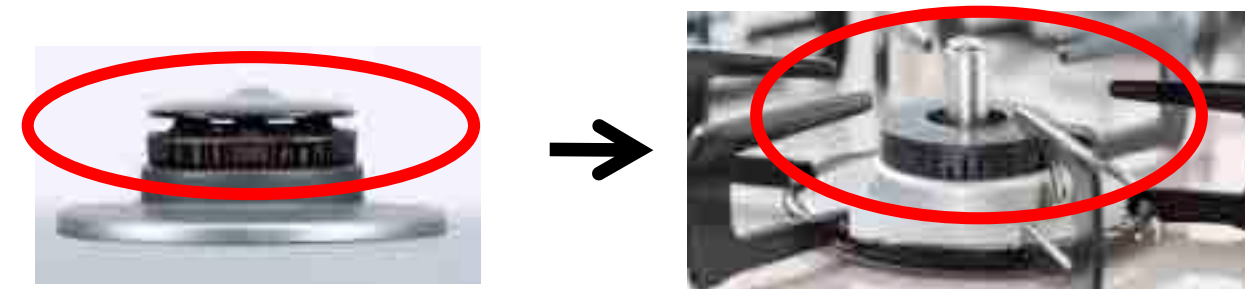

【フルスライドグリル】



グリルを奥まで引き出せるフルスライドグリル。引き出すときのガタガタ音も解消し快適に活用。



毎日のお手入れは、ごとくをはずしてトッププレートの汚れをサッと拭くだけ。

【Wワイド火力バーナー】

強火～とろ火まで出力可能なワイド火力バーナーを左右に。煮込み～炒めをどちらのバーナーでも調理可能に。

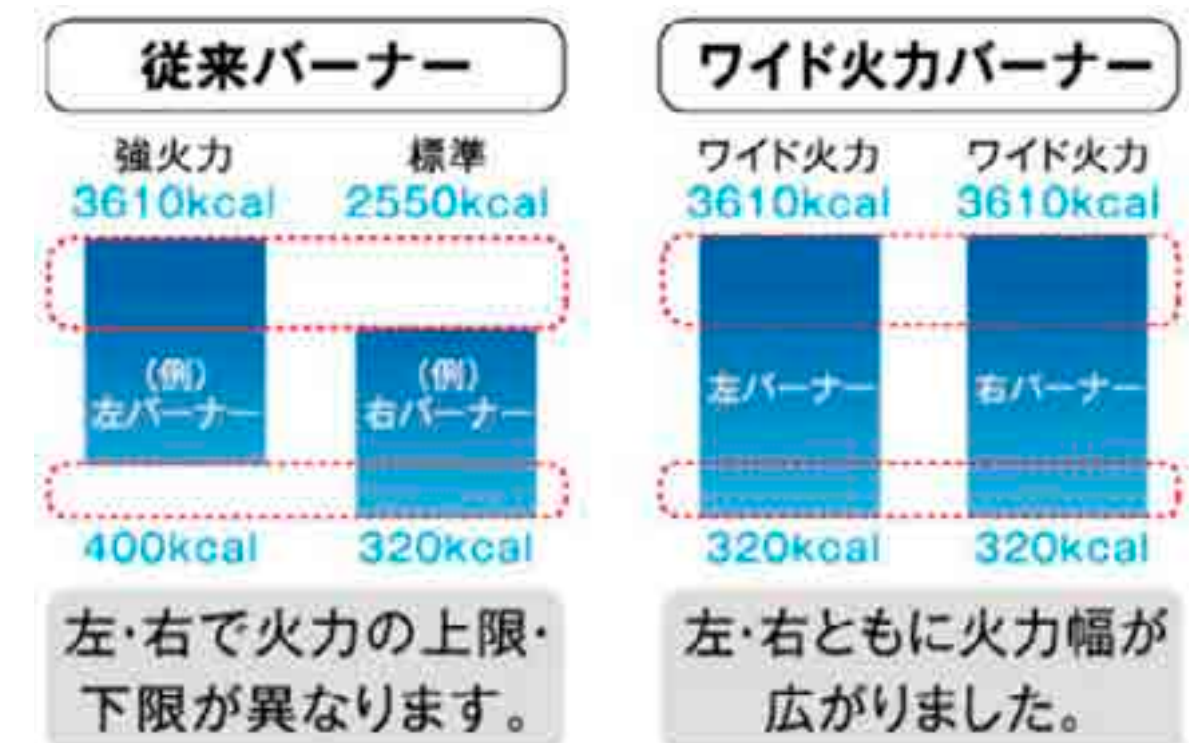

ビルトイン 間口450mm
 ホーロートップ
 無水片面焼グリル



| | |
|-------|-----------------------------|
| 間口 | 450 |
| 品番・価格 | R1423A0LHV ¥126,500 (税込) |
| お届け目安 | 2週間程度 |

(リンナイ製)

ワイドゴトク

ゴトクの幅を広げることで見た目の重厚感に加え、調理器具を乗せた際の安定感・安心感が向上。

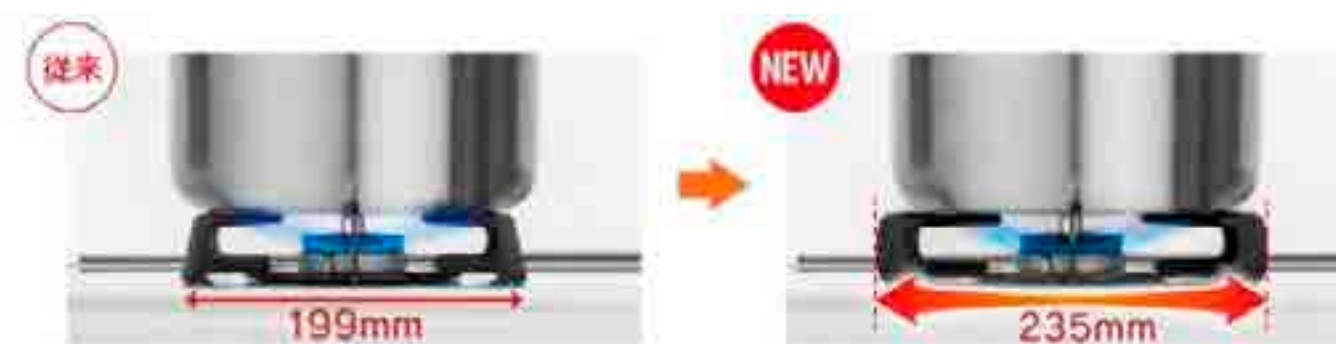

水こぼれの心配がない水無し片面焼グリル

調理後の水が、庫内や床にこぼれる心配がなく、後片付けもしやすくなりました。



お魚が取り出しやすいスライドグリル

グリルの引き出しがスムーズになり、焼き網の引き出し量もアップ。お魚の出し入れがしやすくなりました。



使いやすさと安全性を考えた新ゴトク

幅がワイドになった新ごとく。鍋を中心に置きやすく、さらに安定します。



据え置き 間口600mm

NEW

ホーロートップ

無水両面焼グリル



| | |
|-------|-----------------------------|
| 間口 | 600 |
| 品番・価格 | RT66WH7RACW ¥85,800 (税込) |
| お届け目安 | 2週間程度 |

(リンナイ製)

【ワイドゴトク】

ゴトクの幅を広げることで見た目の重厚感に加え、調理器具を乗せた際の安定感・安心感が向上。



【スツキリとしたバーナーキャップ】

上面の凹凸や隙間がある構造からフラットでシンプルな仕様に変更し清掃性の向上。

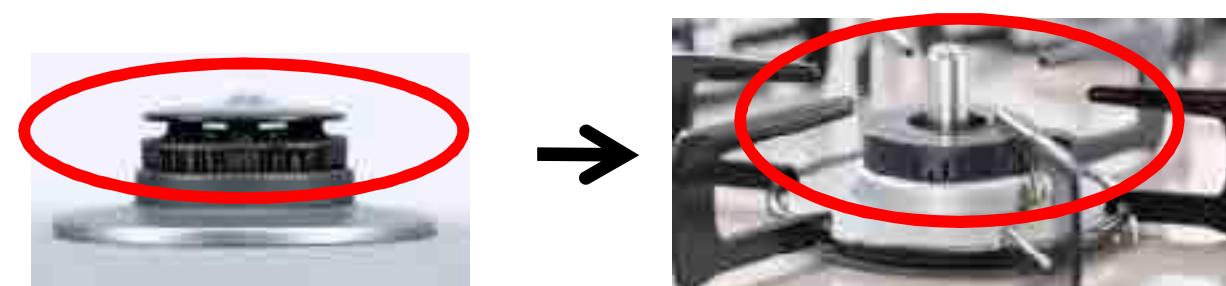

【フラット焼き網】

前後の足を無くしフラットにすることで、シンクを傷付けにくく洗しやすい形状に。

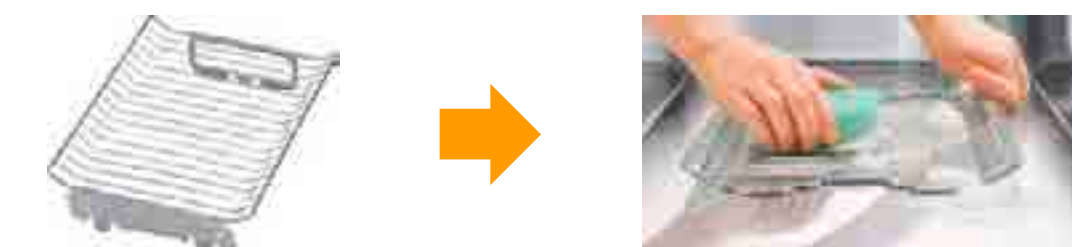

【温度調節機能】



調理内容に応じたお好みの温度を、自動で火力調整し維持する温度調整機能を搭載。

安全機能

Si 全ロセンサー搭載
センサーコンロ



【焦げつき消火機能】

料理が焦げつき始めたら自動で消火します。

【天ぷら油過熱防止機能】

危険温度になる前にブザーでお知らせし、自動でガスを止め、消火します。

【立消え安全装置】

火が消えると自動でガスを止めます。

【コンロ消し忘れ消火機能】

点火後、約2時間経過すると自動で消火します。

据え置き 間口600mm

NEW

ホーロートップ

無水片面焼グリル



| | |
|-------|----------------------------|
| 間口 | 600 |
| 品番・価格 | RT34NJH7AC ¥47,300 (税込) |
| お届け目安 | 3日程度 |

(リンナイ製)

【ワイドゴトク】

ゴトクの幅を広げることで見た目の重厚感に加え、調理器具を乗せた際の安定感・安心感が向上。



【スツキリとしたバーナーキャップ】

上面の凹凸や隙間がある構造からフラットでシンプルな仕様に変更し清掃性の向上。

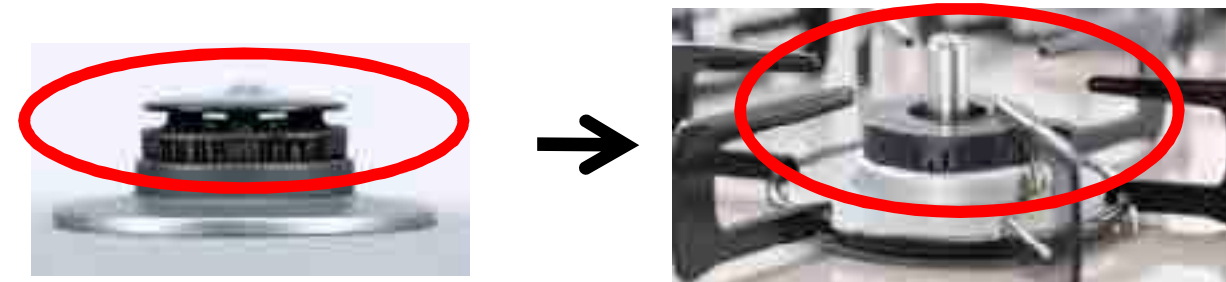

【グリルお知らせブザー】

グリル点火後、5分・10分・15分毎にブザーでお知らせします。



安全機能

Si 温度センサー搭載
センサーコンロ



【焦げつき消火機能】

料理が焦げつき始めたら自動で消火します。

【立消え安全装置】

火が消えると自動でガスを止めます。

【天ぷら油過熱防止機能】

危険温度になる前にブザーでお知らせし、自動でガスを止め、消火します。

【コンロ消し忘れ消火機能】

点火後、約2時間経過すると自動で消火します。

| | | ビルトインタイプ | | | | | 据え置きタイプ | | | |
|------------|--------|---|---|---|---|---|---|---|---|-----------------------------|
| タイプ・製品イメージ | | ガラストップ | | | | | ホーロートップ | | ホーロートップ | |
| | | 無水両面焼グリル | | | | | 無水片面焼グリル | | 無水両面焼グリル | 無水片面焼グリル |
| | |  |  |  |  |  |  |  |  | |
| 間口 | | 750・600 | | | | | 600 | 450 | 600 | |
| カラー | | シルバー・ブラック | シルバー | シルバー・ブラック | シルバー | シルバー・ブラック | シルバー | ベージュ | ベージュ | |
| 価格 | | ¥437,800 <small>(税込)</small> ～ | ¥445,500 <small>(税込)</small> ～ | ¥316,800 <small>(税込)</small> ～ | ¥330,000 <small>(税込)</small> ～ | ¥264,000 <small>(税込)</small> ～ | ¥118,800 <small>(税込)</small> | ¥126,500 <small>(税込)</small> | ¥85,800 <small>(税込)</small> | ¥47,300 <small>(税込)</small> |
| 連動 | レンジ | ○ | | | | | — | | | |
| コンロ | |  | |  | | ダブル高火力バーナー 自動調理機能 揚げ物温度調節 焦げ付き消火機能 Siセンサー | ダブル高火力バーナー 焦げ付き消火機能 Siセンサー | 焦げ付き消火機能 Siセンサー | 自動調理機能 揚げ物温度調節 焦げ付き消火機能 Siセンサー | 焦げ付き消火機能 Siセンサー |
| | | ダブル高火力バーナー 自動調理機能 揚げ物温度調節 焦げ付き消火機能 Siセンサー | | | | | | | | |
| 機能 グリル | 機能 | オートグリル ダッチオーブン対応 | マルチグリル | オートグリル | マルチグリル | — | | — | | |
| | 付属調理器具 | ココットプレート ザ・ココット | プレートパン キャセロール | ココットプレート | プレートパン | — | | — | | |
| お届け目安 | | 2週間程度 | | | | | | | 3日程度 | |
| | | 機能・特徴▶ | 機能・特徴▶ | 機能・特徴▶ | 機能・特徴▶ | 機能・特徴▶ | 機能・特徴▶ | 機能・特徴▶ | 機能・特徴▶ | |

現在どのタイプをお使いですか？

ビルトイン

間口600/750mm

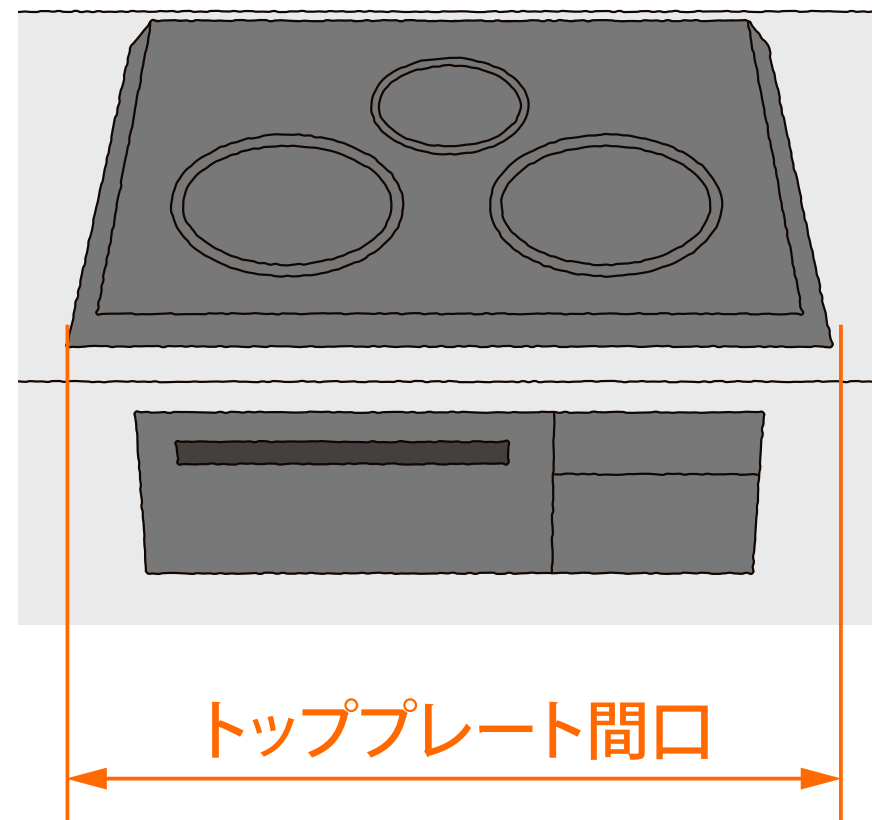

ビルトイン

間口450mm

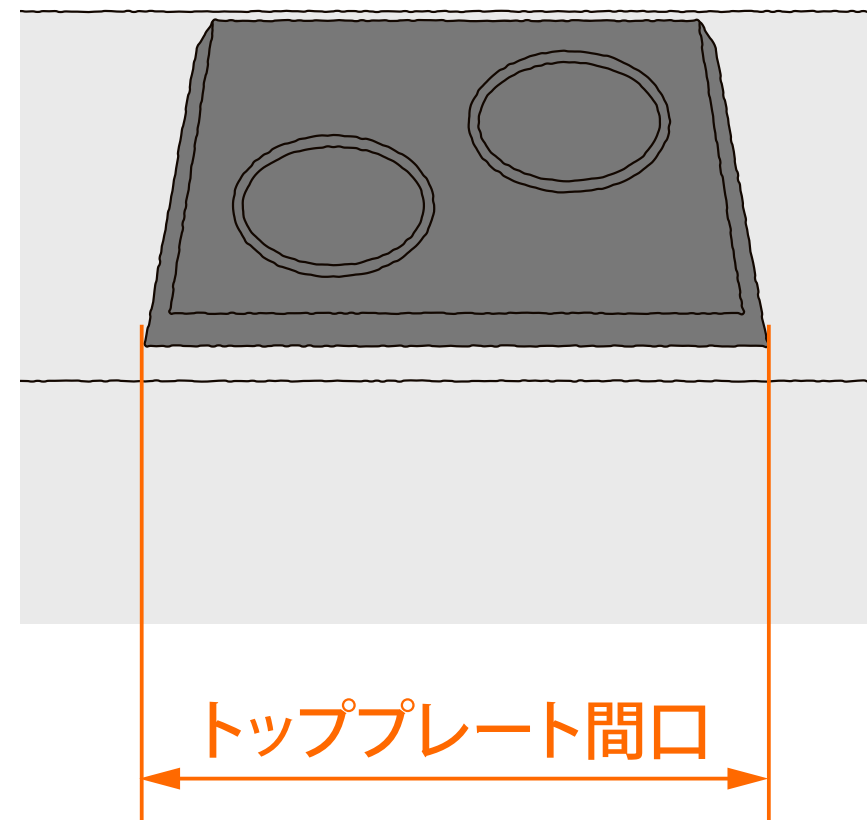

据え置き型

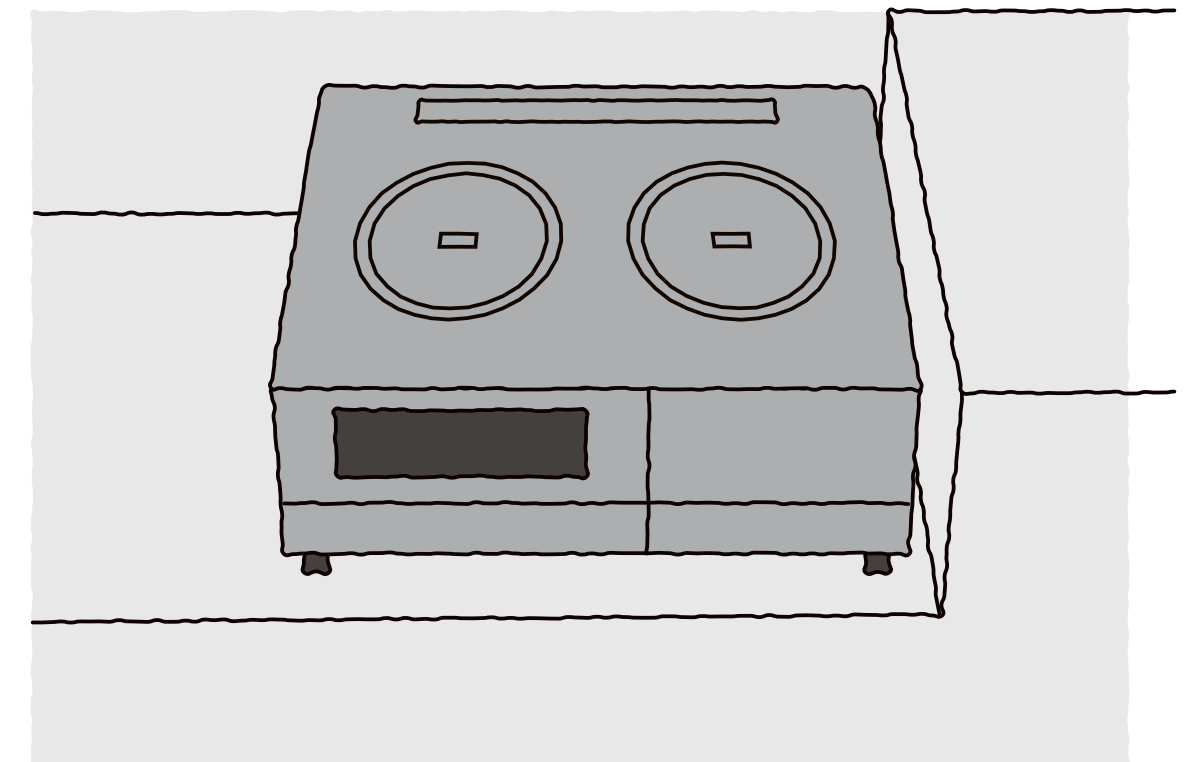

TOP ▶

全商品一覧▶

普段の料理で銅鍋やアルミ鍋を使いたいですか？

使いたい

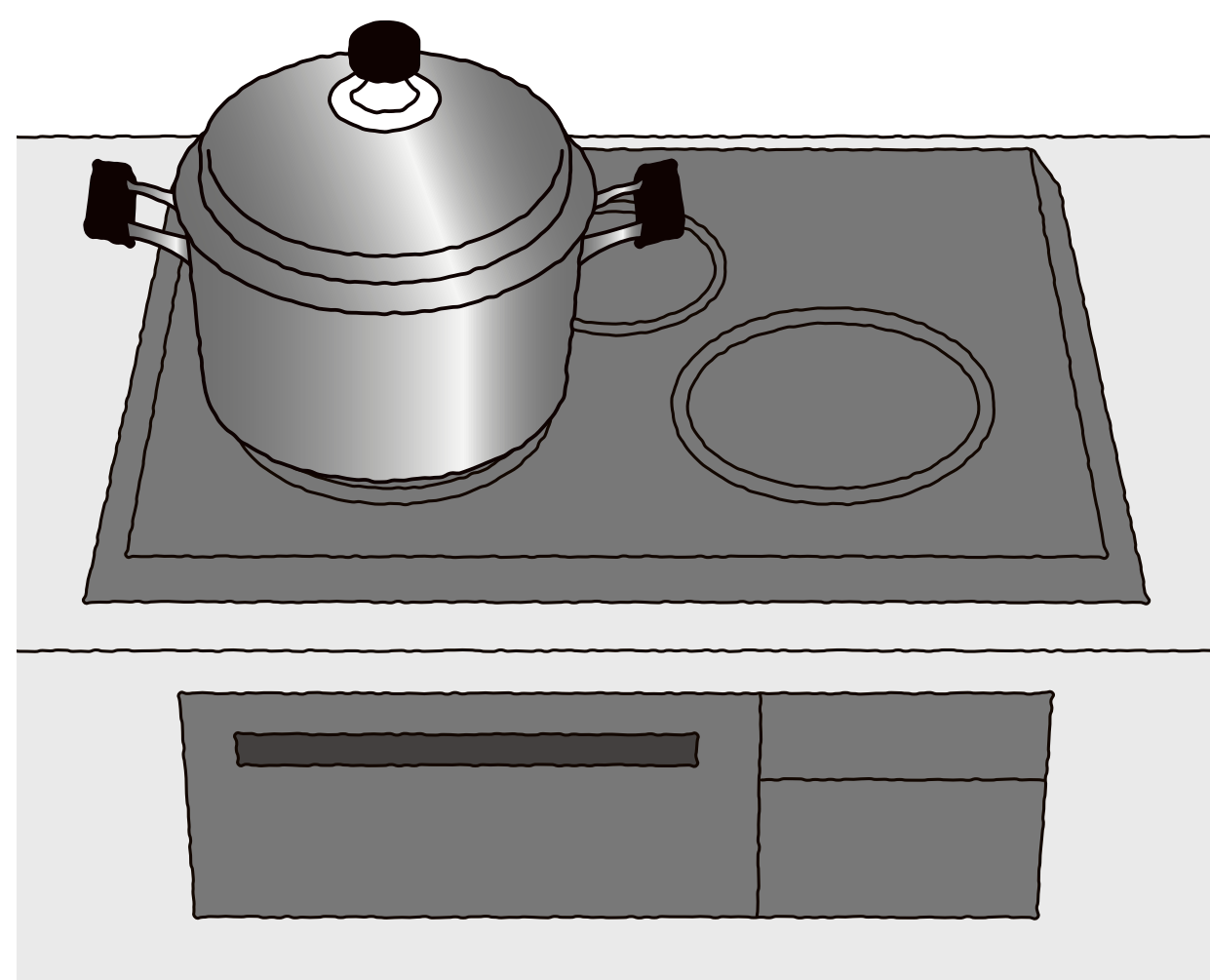

IH対応調理器具が使えるOK

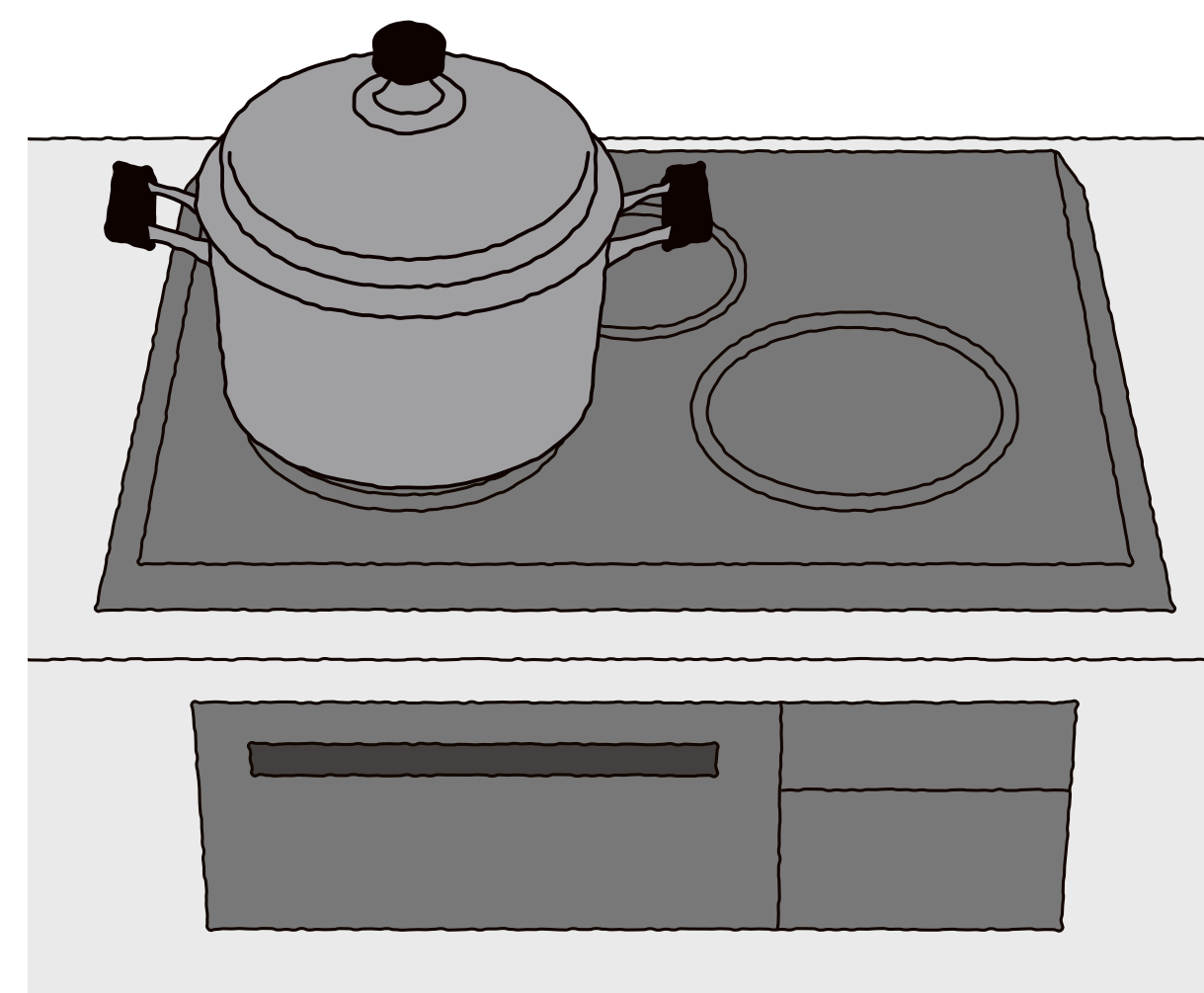





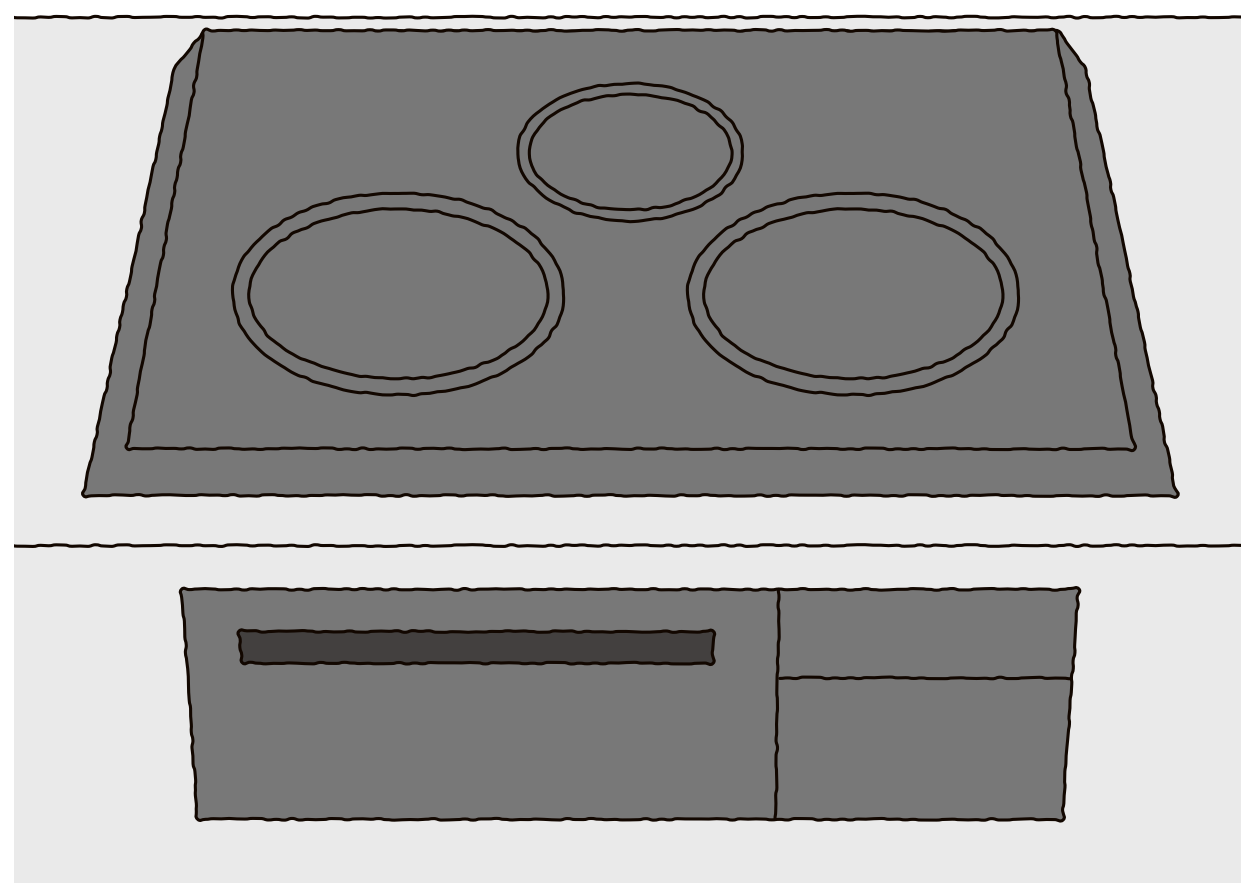

火元は何口必要ですか？

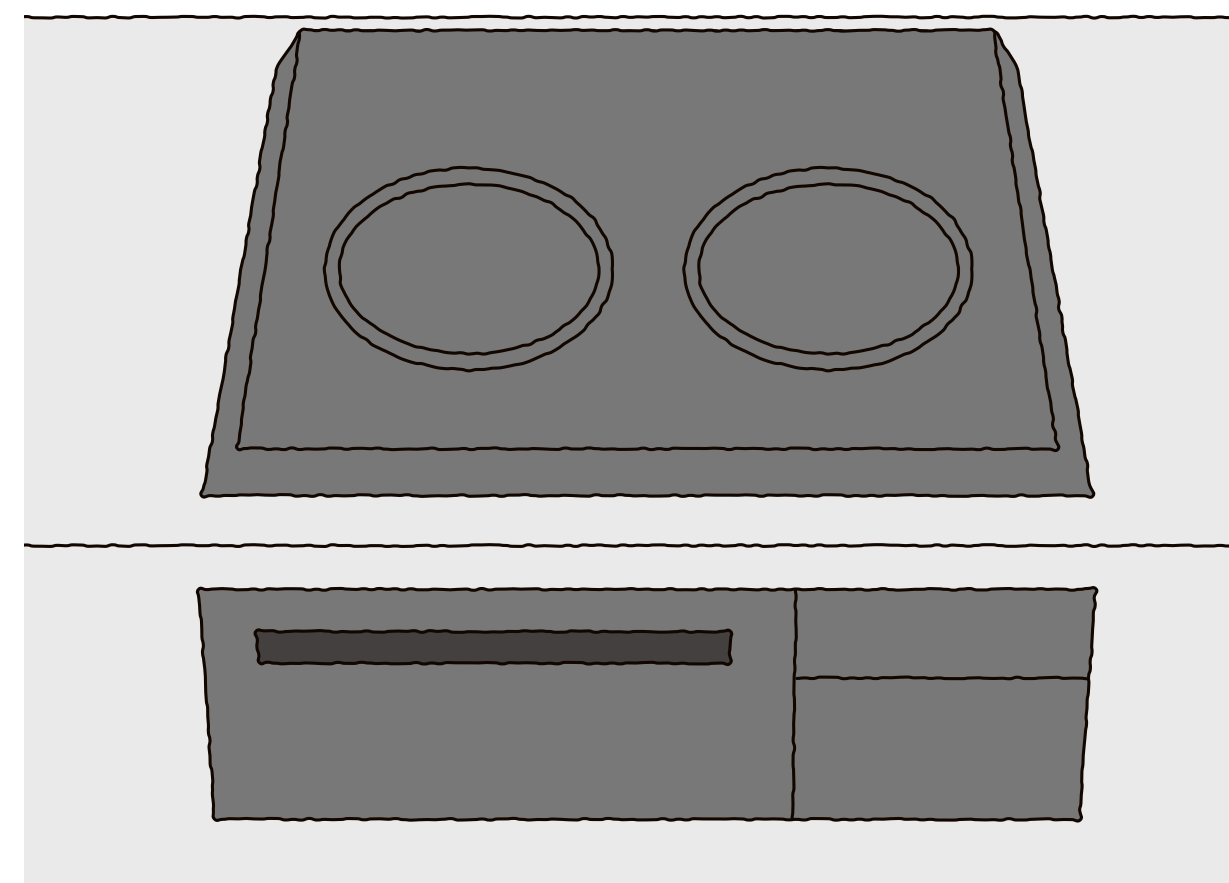



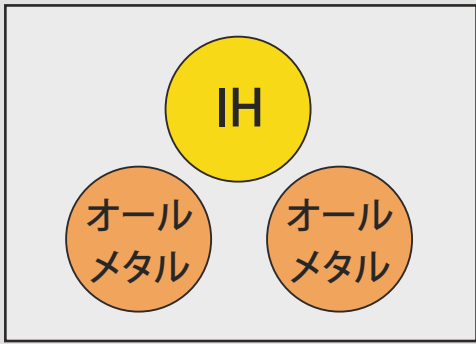

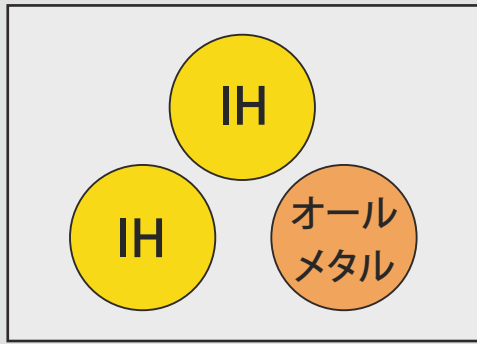

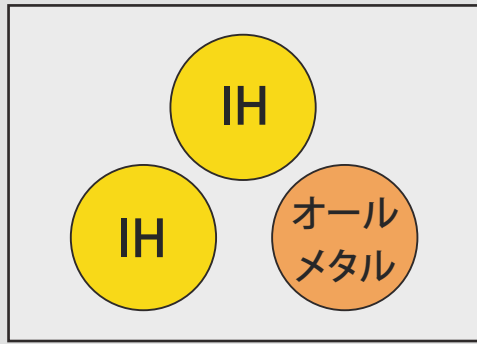
3口

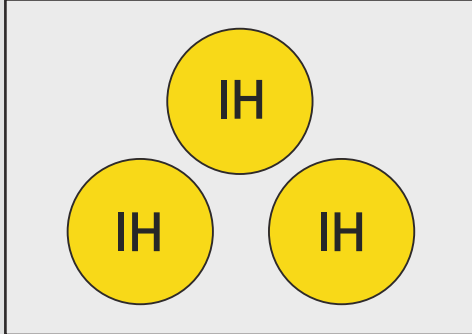

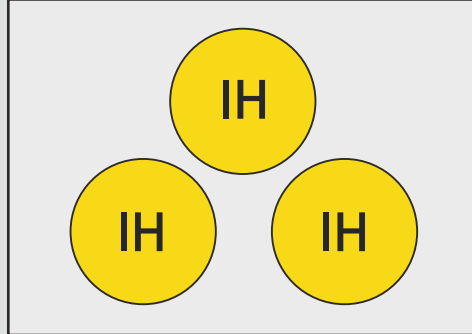
2口

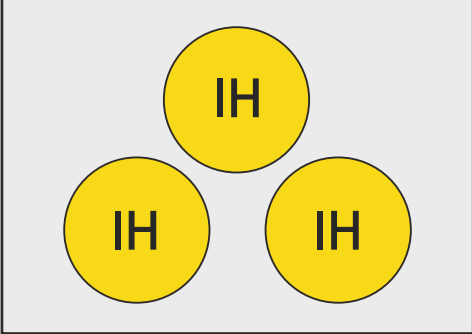

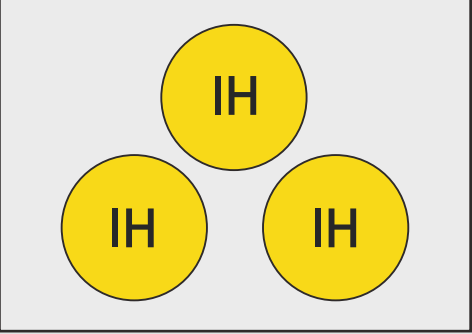
| タイプ・製品イメージ | 3口フルIHダブルオールメタル | 3口フルIHシングルオールメタル | 3口フルIHシングルオールメタル |
|-------------------|--|--|--|
| | <p>パナソニック製</p>  <p>写真はCH-VRS7ANJG (間口750・シルバー/シルバー)</p>  | <p>日立グローバルライフソリューションズ製</p>  <p>写真はHT-N2000STWFS (間口750・シルバー/シルバー)</p>  | <p>パナソニック製</p>  <p>写真はCH-MRS7ANJG (間口750・シルバー/シルバー)</p>  |
| 間口 | 750・600 | | |
| カラー (トップ/フェイス) | シルバー/シルバー ブラック/ブラック | グレー/グレー ブラック/ブラック | シルバー/シルバー ブラック/ブラック |
| 価格 | ¥517,000(税込)～ | ¥539,000(税込)～ | ¥467,500(税込)～ |
| グリル機能 | IH&遠赤Wフラット ラックッキンググリル | ラク旨グリル&オーブン・ グリルカメラ付 | IH&遠赤Wフラット ラックッキンググリル |
| | 機能・特徴▶ | 機能・特徴▶ | 機能・特徴▶ |

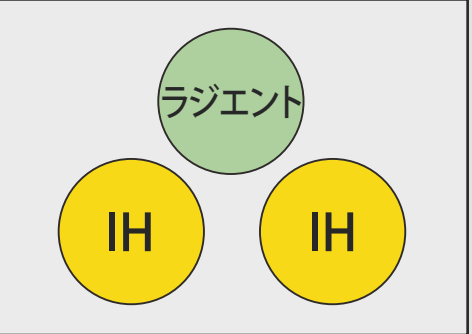
| タイプ・製品イメージ | 3口フルIH | | | | 2口IH+ラジエント |
|-------------------|---|--|---|--|---|
| | <p>日立グローバルライフソリューションズ製 NEW</p>  <p>写真はHT-N1000STWFS (間口750・シルバー/シルバー)</p>  | <p>パナソニック製</p>  <p>写真はCH-TRS7ANJG (間口750・シルバー/シルバー)</p>  | <p>日立グローバルライフソリューションズ製</p>  <p>写真はHT-N8STWFS (間口750・シルバー/シルバー)</p>  | <p>アイリスオーヤマ製 NEW</p>  <p>写真はIHC-B3201JG-BS (間口600・ブラック/シルバー)</p>  | <p>日立グローバルライフソリューションズ製 NEW</p>  <p>写真はHT-SK6ASK (間口600・ブラック/シルバー)</p>  |
| 間口 | 750・600 | | | | 600 |
| カラー (トップ/フェイス) | シルバー/シルバー ブラック/ブラック | シルバー/シルバー ブラック/ブラック | シルバー/シルバー ブラック/ブラック | ブラック/シルバー ブラック/ブラック | ブラック/シルバー ブラック/ブラック |
| 価格 | ¥506,000(税込)～ | ¥423,500(税込)～ | ¥363,000(税込)～ | ¥313,500(税込)～ | ¥291,500(税込)～ |
| グリル機能 | ラク旨グリル&オーブン・ グリルカメラ付 | IH&遠赤Wフラット ラクッキンググリル | ラク旨グリル&オーブン | 自動調理 | 自動調理 |
| | 機能・特徴▶ | 機能・特徴▶ | 機能・特徴▶ | 機能・特徴▶ | 機能・特徴▶ |

ビルトイン 間口750・600mm **NEW**
 3口フルIH シングルオールメタルタイプ



写真はHT-N2000STWFS(間口750・シルバー/シルバー)

| 間口 | 750 | 600 |
|-------|--|------------------------------|
| 品番・価格 | シルバー/シルバー HT-N2000STWFS ¥561,000(税込) | HT-N2000STFS ¥539,000(税込) |
| | ブラック/ブラック HT-N2500KTWFK ¥572,000(税込) | HT-N2500KTFK ¥550,000(税込) |

お届け目安 2週間程度

レンジフード連動付

シングルオールメタルタイプ
 オールメタル部では銅鍋やアルミ鍋などお手持ちの金属鍋※を使用できます。
※鍋の材質・鍋底の形状・大きさなどにより使えないものもあります。
 (日立グローバルライフソリューションズ製)

肉や魚と野菜を並べて、あとはおまかせ。ワンプレートでラクに焼き上げ。 **おまかせワンプレート調理**

日立なら、「肉+野菜」「魚+野菜」がオートで調理できる。 **業界初※** ※国内家庭用IHクッキングヒーターのグリル調理において、温度センサーが皿温度を検知し、加熱時間を自動調整しながら、肉・魚と野菜を一緒にオート調理できる機能。2023年10月20日発売。

—— 食材の組み合わせが自由で、レパートリーが広がります。 ——



骨付き鶏ももと彩り野菜のグリル 豚のハーブマリネ焼きと彩り野菜 牛の黒こしょう焼きと焼き野菜 さけのちゃんちゃん焼き風 丸ごとたいのレモングリル

「焼けてきたかな？」が天面の画面でラクに見える。 **グリルカメラ** **業界初※**

※国内家庭用IHクッキングヒーターにおいて、2023年10月20日発売。



気になるグリル調理中の様子が画面でサッと確認できる 膨らむ・色付く様子が動画で見れる！



火力が見える。直感的にラクに操作できる。 **カラータッチ液晶** **業界初※**

※国内家庭用IHクッキングヒーターにおいて、2023年10月20日発売。



操作やメニュー選択をカラータッチ液晶で直感的に

火力をタッチで調節できる



ビルトイン 間口750・600mm 3口フルIH ダブルオールメタルタイプ



写真はCH-VRS7ANJG(間口750・シルバー/シルバー)

| | | | |
|-------|-----------|-----------------------------|-----------------------------|
| 間口 | 750 | 600 | |
| 品番・価格 | シルバー/シルバー | CH-VRS7ANJG ¥539,000(税込) | CH-VRS6ANJG ¥517,000(税込) |
| | ブラック/ブラック | CH-VRK7ANJG ¥539,000(税込) | CH-VRK6ANJG ¥517,000(税込) |

お届け目安 **2週間程度**

レンジフード連動付

ダブルオールメタルタイプ

銅鍋やアルミ鍋などお手持ちの金属鍋※を左右のIHで
使用できる、ダブルオールメタルタイプです。

※鍋の材質・鍋底の形状・大きさなどにより使えないものもあります。

(パナソニック製)

グリルにもIHを搭載(下ヒーター)

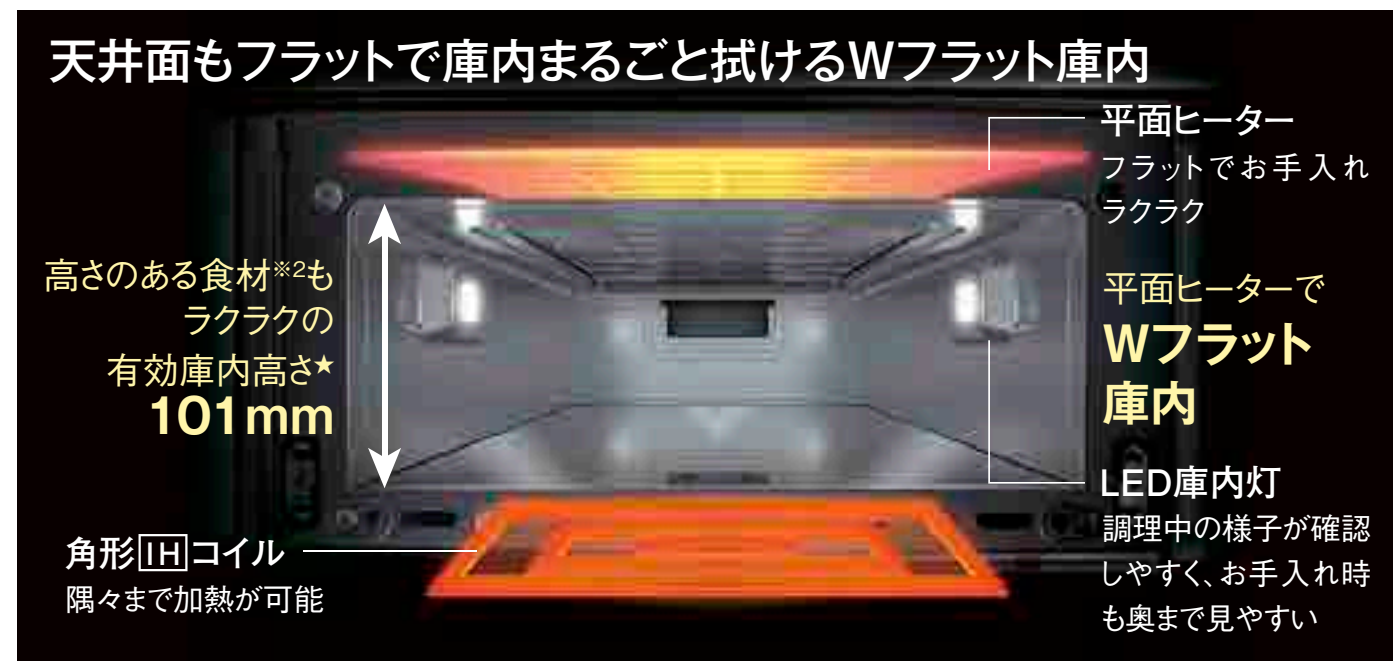

★グリルで使える鍋を使う場合。底面から天井面までの高さ。(イメージ)

鍋を直接グリルに入れておまかせ調理

1つの鍋でそのまま食卓へ(パエリアの場合)



天面で炒める → グリルで焼く → そのまま食卓へ

調理中の火力調節不要、グリルにおまかせで調理ができる



省エネナビ

焼き物アシスト(左右IH) 30メニュー

表示10メニューから選んで設定し、30メニューの調理が可能に。
メニューを選んで温度・時間を自動設定、裏返すタイミングなどを液晶表示と音声でお知らせ。
火力調節の難しい焼き物調理も手軽においしく焼き上げます。

| | ホットケーキ | ハンバーグ | 冷凍ぎょうざ | 手作りぎょうざ | お好み焼き | ポークソテー | 魚のムニエル | ミラノ風カツレツ | スパニッシュオムレツ | フレンチトースト |
|--------|-----------------|---------------|--------|-----------|-------|------------------|----------------|------------|------------------------|--------------------------|
| 表示メニュー | ホットケーキ | ハンバーグ | 冷凍ぎょうざ | 手作りぎょうざ | お好み焼き | ポークソテー | 魚(さけ)のムニエル | ミラノ風カツレツ | スパニッシュオムレツ(トマト・ズッキーニ) | フレンチトースト |
| 展開メニュー | どら焼き風抹茶パンケーキ | 鶏つくねの大葉巻き | | 丸ごとえびぎょうざ | ねぎ焼き | ポークソテーハニーマスターソース | たらものムニエルトマトソース | 牛フィレ肉のカツレツ | ほうれんそう・ベーコンのスパニッシュオムレツ | ハムとチーズのクロックムッシュ風フレンチトースト |
| | バナナホットケーキ | ビーマンの肉詰め | | 焼きシューマイ | 海鮮チヂミ | ポークチャップ | あじのカレー風味ムニエル | 鶏胸肉のカツレツ | じゃがいも・ソーセージのスパニッシュオムレツ | チーズケーキ風フレンチトースト |
| | コーンとチーズの朝食パンケーキ | 豆腐ハンバーグ和風あんかけ | | | | | | | | |

フライパンは指定のあっせん品をお使いください。あっせん品以外のマークのフライパンは焼け具合が変わるものがあります。裏返し・焼き上がり時間を調節してください。

焼き物温度調節(左右IH)

メニューに合わせて5段階の温度設定(140・160・180・200・230℃)が可能。設定温度をキープし、食材にしっかり火を通して焼き上げます。
「焼き物温度調節」にはSGマークのあるフライパンをお使いください。設定温度と実際の鍋底温度がずれることがあります。

光・揚げ物温度調節(左右IH)

高火力で設定温度まで一気に加熱し、食材投入時に温度が下がっても、素早く検知して温度復帰。一定温度を保つので続けて揚げてカラッと仕上がります。小鍋・少量油(※5)にも対応。

「凍ったままIHグリル」機能搭載

魚や鶏肉などを冷凍のままグリル皿に並べて、そのまま一気に焼き上げ
8メニューを専用プログラムで、おいしく焼き上げ。



簡単操作!メニューを選んでスタートするだけ

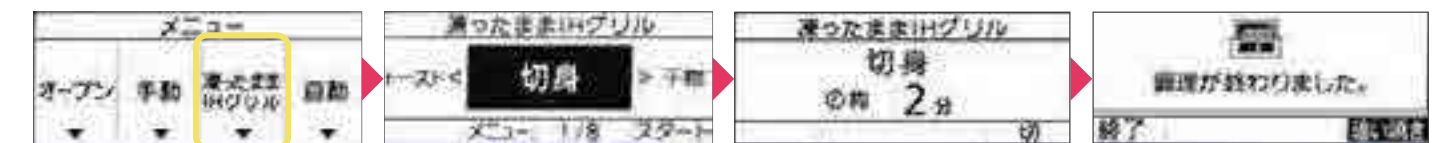

さらに焼き色をつけたい場合、簡単操作で追い焼きが可能

80 ~ 280 のオープン調理

80℃の低温から高温まで幅広い
温度帯でオープン調理も手軽に。



大きい文字で
鮮明な
フルドット液晶

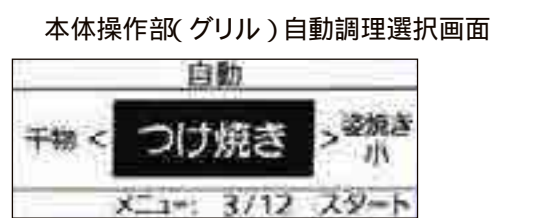
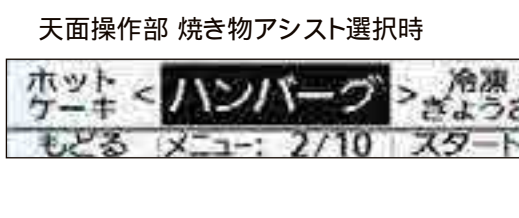

光るリング

火力に応じて10段階で
明るさが変化。

自動炊飯(後ろIH)

火加減を自動で調節し、2合を
手軽に炊飯。

自動湯沸し(左右後ろIH)

沸騰したらブザーでお知らせし、
自動的に約5分間保温。

1 取扱説明書・レシピ集「もっとIH!おうちメニューが増える本」に従って下ごしらえしたものを。市販の冷凍食品は対応していません。 2 調理物の厚み・高さは6cm以下、グリル皿に載せる容器の高さは9cm以下。「凍ったままIHグリル」自動調理(を除く) 3 蒸らし時間を除く。 4 調理温度はグリルに使える鍋使用時。 5 鉄・ホーロー・有磁性ステンレス鍋の場合は底径12cm以上、オールメタル対応IHでアルミ・銅・非磁性ステンレス鍋などを加熱の場合は底径15cm以上の鍋をお使いください。油は、200g~800gの量かつ深さが1cm以上ある状態でお使いください。なお火災のおそれがあるため、200g未満、深さ1cm未満の油量では調理しないでください。揚げ物の油温は油量800gまでの調理を基本としています。800gを超える油量でご使用の場合は、温度が正しく上がらないことがあります。

ビルトイン 間口750・600mm
3口フルIH シングルオールメタルタイプ



写真はCH-MRS7ANJG(間口750・シルバー/シルバー)

| | | | |
|-------|-----------|-----------------------------|-----------------------------|
| 間口 | 750 | 600 | |
| 品番・価格 | シルバー/シルバー | CH-MRS7ANJG ¥489,500(税込) | CH-MRS6ANJG ¥467,500(税込) |
| | ブラック/ブラック | CH-MRK7ANJG ¥489,500(税込) | CH-MRK6ANJG ¥467,500(税込) |

お届け目安 2週間程度 3日程度

レンジフード連動付

シングルオールメタルタイプ

オールメタル部では銅鍋やアルミ鍋などお手持ちの金属鍋※を使用できます。

※鍋の材質・鍋底の形状・大きさなどにより使えないものもあります。

(パナソニック製)

グリルにもIHを搭載(下ヒーター)

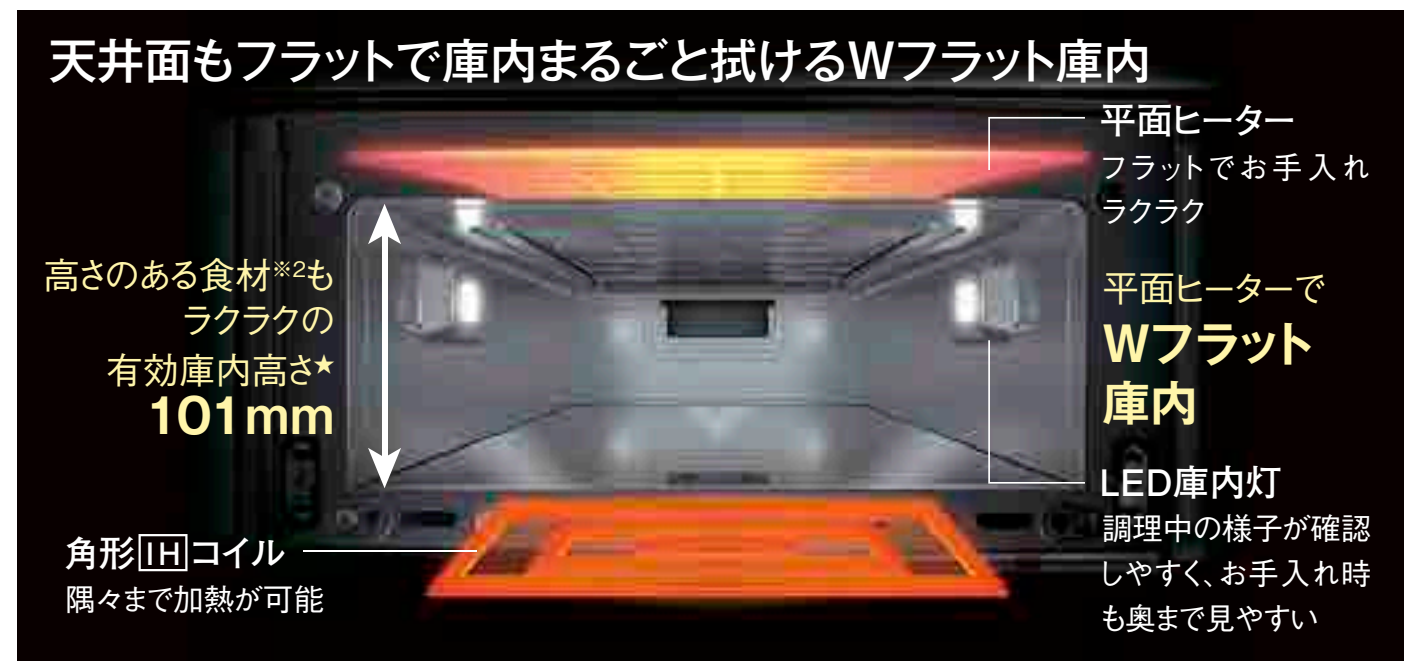

★グリルで使える鍋を使う場合。底面から天井面までの高さ。(イメージ)

鍋を直接グリルに入れておまかせ調理

1つの鍋でそのまま食卓へ(パエリアの場合)



調理中の火力調節不要、グリルにおまかせで調理ができる



「凍ったままIHグリル」¹機能搭載

魚や鶏肉などを冷凍のままグリル皿に並べて、そのまま一気に焼き上げ8メニューを専用プログラムで、おいしく焼き上げ。



簡単操作!メニューを選んでスタートするだけ

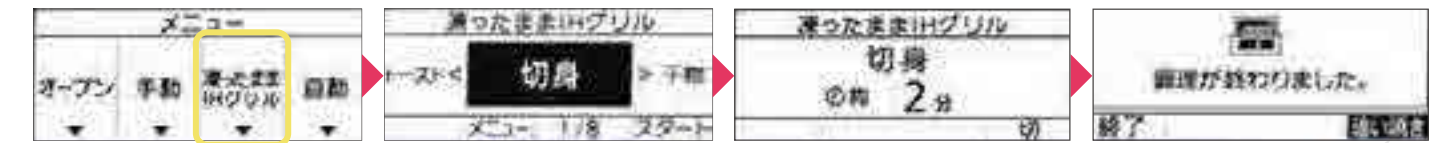

さらに焼き色をつけたい場合、簡単操作で追い焼きが可能

80 ~ 280 のオープン調理

80°Cの低温から高温まで幅広い温度帯でオープン調理も手軽に。



大きい文字で鮮明なフルドット液晶

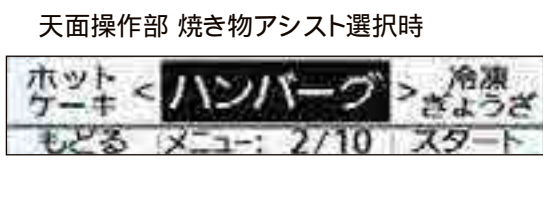

光るリング

火力に応じて10段階で明るさが変化。

自動炊飯(後ろIH)

火加減を自動で調節し、2合を手軽に炊飯。

本体操作部(グリル)自動調理選択画面

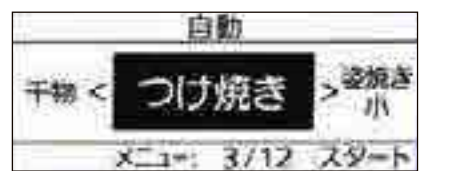

自動湯沸し(左右後ろIH)

沸騰したらブザーでお知らせし、自動的に約5分間保温。

省エネナビ

焼き物アシスト(左右IH) 30メニュー

表示10メニューから選んで設定し、30メニューの調理が可能に。

メニューを選んで温度・時間を自動設定、裏返すタイミングなどを液晶表示と音声でお知らせ。火力調節の難しい焼き物調理も手軽においしく焼き上げます。

| | ホットケーキ | ハンバーグ | 冷凍ぎょうざ | 手作りぎょうざ | お好み焼き | ポークソテー | 魚のムニエル | ミラノ風カツレツ | スパニッシュオムレツ | フレンチトースト |
|--------|-----------------|---------------|--------|-----------|-------|------------------|----------------|------------|------------------------|------------------|
| 表示メニュー | ホットケーキ | ハンバーグ | 冷凍ぎょうざ | 手作りぎょうざ | お好み焼き | ポークソテー | 魚(さけ)のムニエル | ミラノ風カツレツ | スパニッシュオムレツ(トマトズッキーニ) | フレンチトースト |
| 展開メニュー | どら焼き風味茶パンケーキ | 鶏つくねの大葉巻き | | 丸ごとえびぎょうざ | ねぎ焼き | ポークソテーハニーマスターソース | たららのムニエルトマトソース | 牛フィレ肉のカツレツ | ほうれんそう・ベーコンのスパニッシュオムレツ | ハムとチーズのクロックムッシュ風 |
| | バナナホットケーキ | ビーマンの肉詰め | | 焼きシューマイ | 海鮮チヂミ | ポークチャップ | あじのカレー風味ムニエル | 鶏胸肉のカツレツ | じゃがいも・ソーセージのスパニッシュオムレツ | チーズケーキ風フレンチトースト |
| | コーンとチーズの朝食パンケーキ | 豆腐ハンバーグ和風あんかけ | | | | | | | | |

フライパンは指定のあっせん品をお使いください。あっせん品以外のマークのフライパンは焼け具合が変わるものがあります。裏返し・焼き上がりの時間を調節してください。

焼き物温度調節(左右IH)

メニューに合わせて5段階の温度設定(140・160・180・200・230°C)が可能。設定温度をキープし、食材にしっかり火を通して焼き上げます。

「焼き物温度調節」にはSGマークのあるフライパンをお使いください。設定温度と実際の鍋底温度がずれることがあります。

光・揚げ物温度調節(左右IH)

高火力で設定温度まで一気に加熱し、食材投入時に温度が下がっても、素早く検知して温度復帰。一定温度を保つので続けて揚げてもしっかりと仕上がります。小鍋・少量油(※5)にも対応。

1 取扱説明書・レシピ集「もっとIH!おうちメニューが増える本」に従って下ごしらえしたものを。市販の冷凍食品は対応していません。 2 調理物の厚み・高さは6cm以下、グリル皿に載せる容器の高さは9cm以下。「凍ったままIHグリル」自動調理を除く。 3 蒸らし時間を除く。 4 調理温度はグリルに使える鍋使用時。 5 鉄・ホーロー・有磁性ステンレス鍋の場合は底径12cm以上、オールメタル対応IHでアルミ・銅・非磁性ステンレス鍋などを加熱の場合は底径15cm以上の鍋をお使いください。油は、200g~800gの量かつ深さが1cm以上ある状態でお使いください。なお火災のおそれがあるため、200g未満、深さ1cm未満の油量では調理しないでください。揚げ物の油温は油量800gまでの調理を基本としています。800gを超える油量でご使用の場合は、温度が正しく上がらないことがあります。

ビルトイン 間口750・600mm
3口フルIH 機能充実タイプ

NEW



写真はHT-N1000STWFS(間口750・シルバー/シルバー)

| 間口 | 750 | 600 |
|-------|--|------------------------------|
| 品番・価格 | シルバー/シルバー HT-N1000STWFS ¥528,000(税込) | HT-N1000STFS ¥506,000(税込) |
| | ブラック/ブラック HT-N1500KTWFK ¥539,000(税込) | HT-N1500KTFK ¥517,000(税込) |

お届け目安 2週間程度

レンジフード連動付

3口フルIHタイプ
鍋全体をヒーターのように発熱させる熱効率のいいIHが3口すべてに設置されています。
(日立グローバルライフソリューションズ製)

肉や魚と野菜を並べて、あとはおまかせ。ワンプレートでラクに焼き上げ。

おまかせワンプレート調理

日立なら、「肉+野菜」「魚+野菜」がオートで調理できる。 **業界初※**

※国内家庭用IHクッキングヒーターのグリル調理において、温度センサーが皿温度を検知し、加熱時間を自動調整しながら、肉・魚と野菜を一緒にオート調理できる機能。2023年10月20日発売。

—— 食材の組み合わせが自由で、レパートリーが広がります。 ——



骨付き鶏ももと彩り野菜のグリル 豚のハーブマリネ焼きと彩り野菜 牛の黒こしょう焼きと焼き野菜 さけのちゃんちゃん焼き風 丸ごとたいのレモングリル

「焼けてきたかな？」が天面の画面でラクに見える。

グリルカメラ

業界初※

※国内家庭用IHクッキングヒーターにおいて、2023年10月20日発売。



気になるグリル調理中の様子が画面でサッと確認できる 膨らむ・色付く様子が動画で見れる！



火力が見える。直感的にラクに操作できる。

カラータッチ液晶

業界初※

※国内家庭用IHクッキングヒーターにおいて、2023年10月20日発売。



操作やメニュー選択をカラータッチ液晶で直感的に

火力をタッチで調節できる



ビルトイン 間口750・600mm 3口フルIH

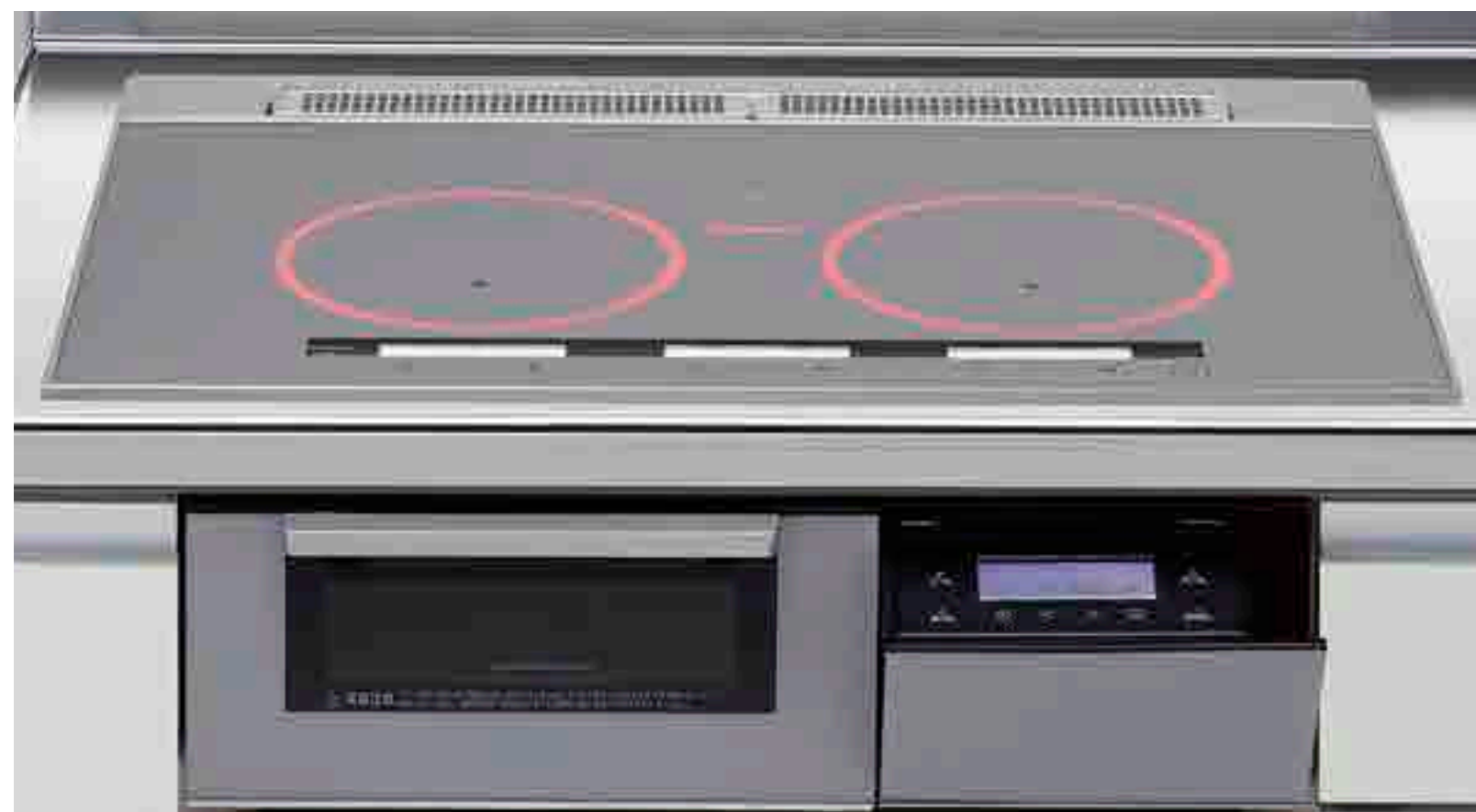

写真はCH-TRS7ANJG(間口750・シルバー/シルバー)

| | | |
|-------|--|-----------------------------|
| 間口 | 750 | 600 |
| 品番・価格 | シルバー/シルバー CH-TRS7ANJG ¥445,500(税込) | CH-TRS6ANJG ¥423,500(税込) |
| | ブラック/ブラック CH-TRK7ANJG ¥445,500(税込) | CH-TRK6ANJG ¥423,500(税込) |

お届け目安 **2週間程度**

レンジフード連動付

3口フルIHタイプ

鍋全体をヒーターのように発熱させる熱効率のいいIHが3口すべてに設置されています。

(パナソニック製)

グリルにもIHを搭載(下ヒーター)

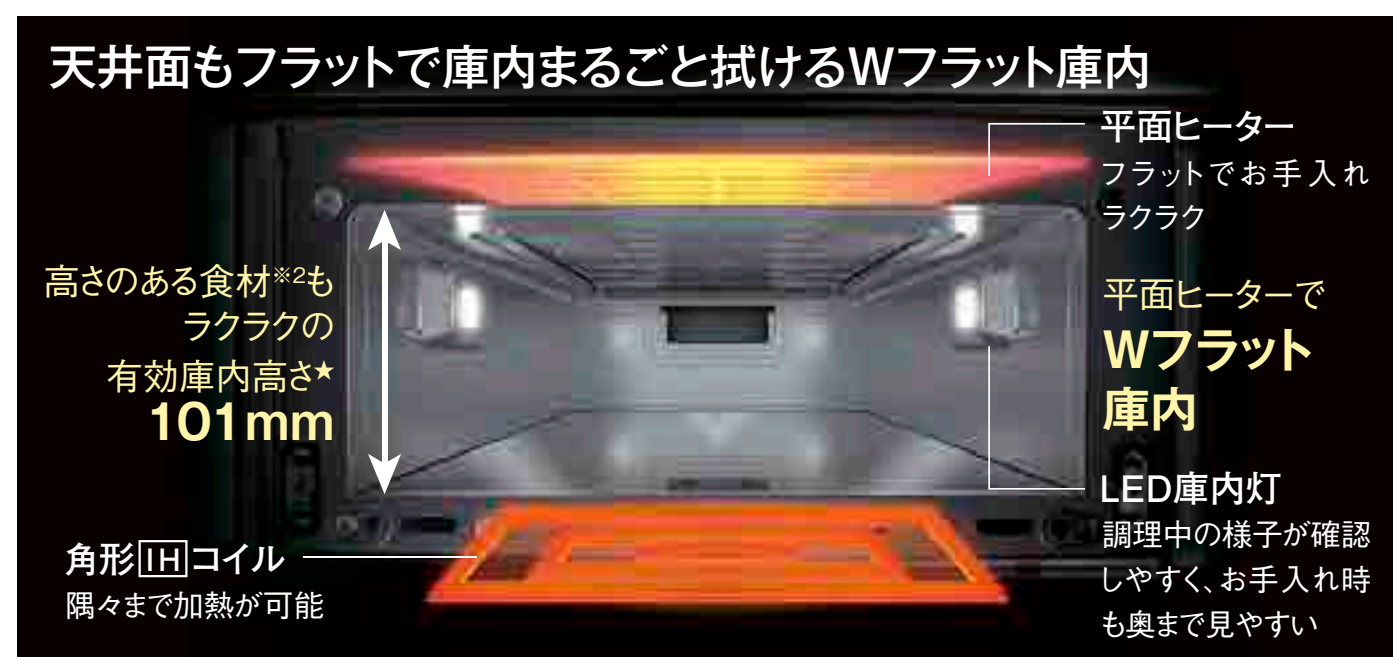

★グリルで使える鍋を使う場合。底面から天井面までの高さ。(イメージ)

鍋を直接グリルに入れておまかせ調理

1つの鍋でそのまま食卓へ(パエリアの場合)



調理中の火力調節不要、グリルにおまかせで調理ができる



省エネナビ

焼き物アシスト(左右IH) 30メニュー

表示10メニューから選んで設定し、30メニューの調理が可能に。メニューを選んで温度・時間を自動設定、裏返すタイミングなどを液晶表示と音声でお知らせ。火力調節の難しい焼き物調理も手軽においしく焼き上げます。

| | ホットケーキ | ハンバーグ | 冷凍ぎょうざ | 手作りぎょうざ | お好み焼き | ポークソテー | 魚のムニエル | ミラノ風カツレツ | スパニッシュオムレツ | フレンチトースト |
|--------|--|--|--------|----------------------|---------------|------------------------------|--------------------------------|------------------------|-----------------------|-------------------------------------|
| 表示メニュー | ホットケーキ | ハンバーグ | 冷凍ぎょうざ | 手作りぎょうざ | お好み焼き | ポークソテー | 魚(さけ)のムニエル | ミラノ風カツレツ | スパニッシュオムレツ(トマト・ズッキーニ) | フレンチトースト |
| 展開メニュー | どら焼き風抹茶パンケーキ バナナホットケーキ コーンとチーズの朝食パンケーキ | 鶏つくねの大葉巻き ビーマンの肉詰め 豆腐ハンバーグ和風あんかけ | | 丸ごとえびぎょうざ 焼きシューマイ | ねぎ焼き 海鮮チヂミ | ポークソテーハニーマスタードソース ポークチャップ | たららのムニエルトマトソース あじのカレー風味ムニエル | 牛フィレ肉のカツレツ 鶏胸肉のカツレツ | ほうれんそう・ペコノのスパニッシュオムレツ | ハムとチーズのクロックムッシュ風 チーズケーキ風フレンチトースト |

フライパンは指定のあっせん品をお使いください。あっせん品以外のマークのフライパンは焼け具合が変わるものがあります。裏返し・焼き上げの時間を調節してください。

焼き物温度調節(左右IH)

メニューに合わせて5段階の温度設定(140・160・180・200・230°C)が可能。設定温度をキープし、食材にしっかり火を通して焼き上げます。「焼き物温度調節」にはSGマークのあるフライパンをお使いください。設定温度と実際の鍋底温度がずれることがあります。

光・揚げ物温度調節(左右IH)

高火力で設定温度まで一気に加熱し、食材投入時に温度が下がっても、素早く検知して温度復帰。一定温度を保つので続けて揚げてもしっかりと仕上がります。小鍋・少量油(※5)にも対応。

「凍ったままIHグリル」機能搭載

魚や鶏肉などを冷凍のままグリル皿に並べて、そのまま一気に焼き上げ8メニューを専用プログラムで、おいしく焼き上げ。



簡単操作!メニューを選んでスタートするだけ



さらに焼き色をつけたい場合、簡単操作で追い焼きが可能

80 ~ 280 のオープン調理

80°Cの低温から高温まで幅広い温度帯でオープン調理も手軽に。



大きい文字で鮮明なフルドット液晶

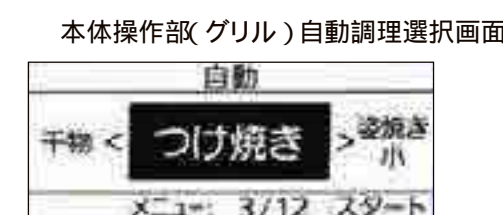
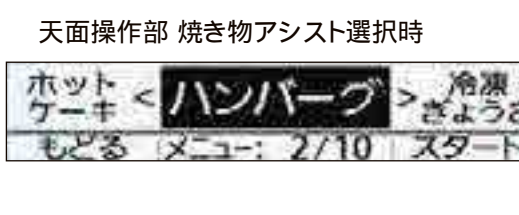

光るリング

火力に応じて10段階で明るさが変化。

自動炊飯(後ろIH)

火加減を自動で調節し、2合を手軽に炊飯。

自動湯沸し(左右後ろIH)

沸騰したらブザーでお知らせし、自動的に約5分間保温。

1 取扱説明書・レシピ集「もっとIH!おうちメニューが増える本」に従って下ごしらえしたものを。市販の冷凍食品は対応していません。 2 調理物の厚み・高さは6cm以下、グリル皿に載せる容器の高さは9cm以下。「凍ったままIHグリル」自動調理(を除く) 3 蒸らし時間を除く。 4 調理温度はグリルに使える鍋使用時。 5 鉄・ホーロー・有磁性ステンレス鍋の場合は底径12cm以上、オールメタル対応IHでアルミ・銅・非磁性ステンレス鍋などを加熱の場合は底径15cm以上の鍋をお使いください。油は、200g~800gの量かつ深さが1cm以上ある状態でお使いください。なお火災のおそれがあるため、200g未満、深さ1cm未満の油量では調理しないでください。揚げ物の油温は油量800gまでの調理を基本としています。800gを超える油量でご使用の場合は、温度が正しく上がらないことがあります。

ビルトイン 間口750・600mm 3口フルIH



写真はHT-N8STWFS(間口750・シルバー/シルバー)

| 間口 | 750 | 600 |
|-------|---|---------------------------|
| 品番・価格 | シルバー/シルバー HT-N8STWFS ¥385,000(税込) | HT-N8STFS ¥363,000(税込) |
| | ブラック/ブラック HT-N8KTWFK ¥385,000(税込) | HT-N8KTFK ¥363,000(税込) |
| お届け目安 | 2週間程度 | 3日程度 |

レンジフード連動付

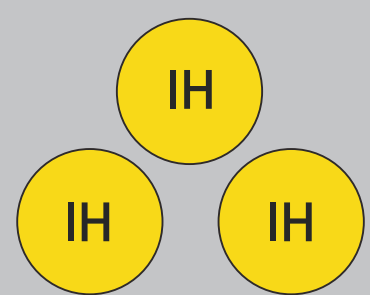

3口フルIHタイプ

鍋全体をヒーターのように発熱させる熱効率のいいIHが3口すべてに設置されています。

(日立グローバルライフソリューションズ製)

焼きムラを抑え、中までじっくり火を通す。グリルで料理をもっとおいしく。

グリル庫内の温度差を少なくして焼きムラを抑制。

焼き色きれいに、中までおいしく焼き上げる。**旨美焼き**

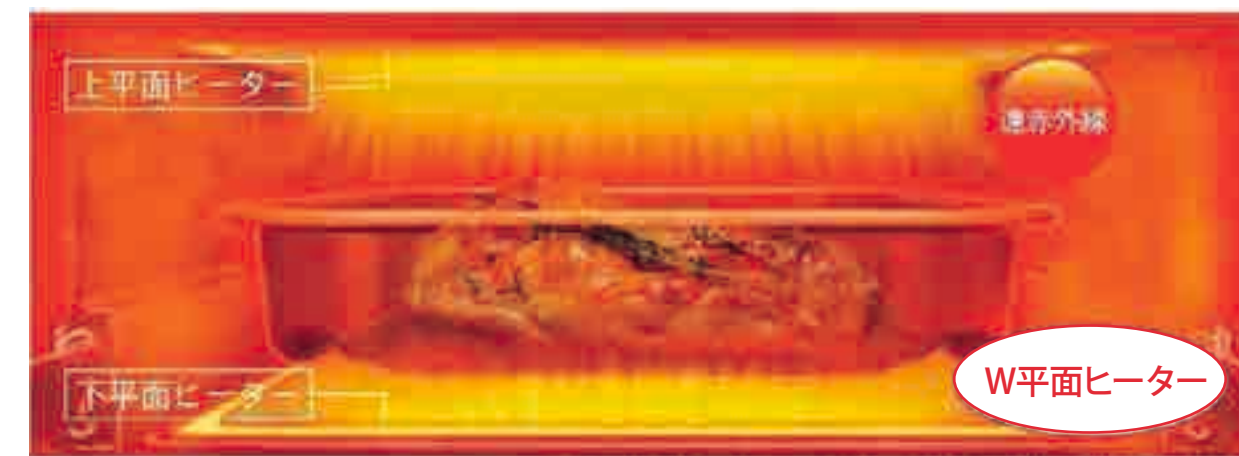

グリル庫内のイメージ図。実際には赤く光りません。

ラクラクお手入れで、すっきりきれい

まるごと拭けるフラット庫内



左右側面・奥面は、フッ素コートなので油汚れが落ちやすく、お手入れラクラク

表示が大きく見やすく使いやすい

操作部はすべて天面に。表示部が大きく見やすく、使いやすい。

※画像はHT-N100STWFS



ワンタッチ火力ボタン フルドット液晶 4色カラーLED ナビゲーションLED

調理状況が一目でわかる、文字が大きくみやすいフルドット液晶(4.3インチ)



ビルトイン 間口600mm 3口フルIH スタンダードタイプ

NEW



写真はIHC-B3201JG-BS(間口600・ブラック/シルバー)

| | |
|-------|---|
| 間口 | 600 |
| 品番・価格 | ブラック/シルバー IHC-B3201JG-BS ¥313,500(税込) |
| | ブラック/ブラック IHC-B3201JG-BB ¥313,500(税込) |
| お届け目安 | 2週間程度 |

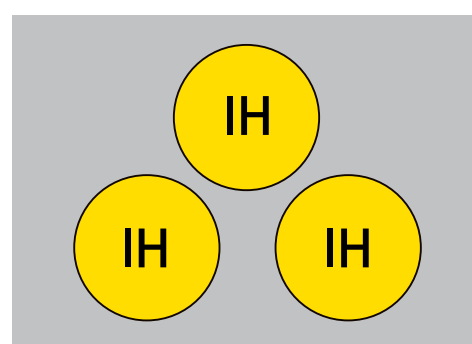

3口フルIHタイプ

鍋全体をヒーターのように発熱させる熱効率のいいIHが3口すべてに設置されています。

(アイリスオーヤマ製)

■フルガラスストッププレート

- 静電スイッチでデザイン性◎
お掃除もラクに！

■焼き網なしグリル皿

- グリルメニューで焼き魚をおまかせ調理



| | |
|---------|--|
| 電源 | 単相200V |
| 定格消費電力 | 5800W |
| 定格電流 | 30A |
| 製品寸法 | 599×562×235(mm) |
| トッププレート | 全面結晶化ガラス |
| 火力 | 左150W相当～3.0kW(9段階) 右150W相当～3.0kW(9段階) 中央300W～1.5kW(5段階) グリル 1.2kW |

■デザイン性

- マットな質感の2色展開

■安全機能

- 温度センサー ※複数搭載で安全性◎
- 切り忘れ防止機能
- 小物検知機能
- 揚げもの反り鍋検知
- 空焚き防止機能
- 鍋無し自動OFF
- グリル温度過昇防止機能

| | | |
|----------------|-----------------------|-----------------------------|
| 火力操作 | ガラスタッチ式 | |
| 温度検知方式 | サーミスタ | |
| グリル | 火力切替 | シーズヒーター1.2kW(上下 交互通電) |
| | 火力操作 | ガラスタッチ式 |
| | 庫内 | 水なし両面焼き |
| タイマー (残り時間) | IH | 火力1～5: 1分～9時間 火力6～9: 1時間 |
| | グリル | 1分～30分(1分単位) |
| 使える鍋 | 直径26(cm) 鉄・ステンレス対応 | |

ビルトイン 間口600mm 2口IH+ラジエント

NEW



写真はHT-SK6ASK (間口600・ブラック/シルバー)

| | |
|-------|--------------------------------------|
| 間口 | 600 |
| 品番・価格 | ブラック/シルバー HT-SK6ASK ¥291,500 (税込) |
| | ブラック/ブラック HT-SK6AKK ¥291,500 (税込) |
| お届け目安 | 2週間程度 |

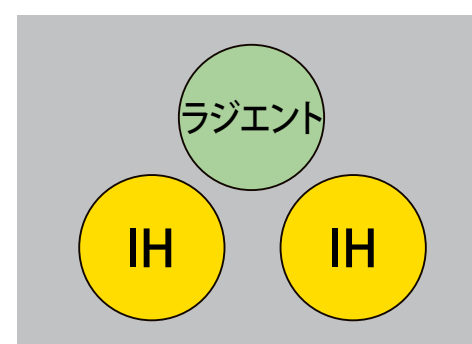

2口IH +ラジエント・スタンダードタイプ
プレートの下から電気熱で鍋を温めるラジエントを採用。あぶりものに便利です。

(日立グローバルライフソリューションズ製)

水なし自動両面焼きグリル



フッ素コート焼き網

写真はHT-SK6ASK

「切身・干物」「丸焼き」「つけ焼き」の3メニューから焼き方を選んで、仕上がりを設定すれば、裏返す手間なく焼き上げます。



むずかしい火加減も簡単においしく

調理モード (左IH)
「卵焼き」「焼き物」



メニュー(卵焼き、焼き物)に合わせて設定火力を自動でキープ

適温調理 (右IH)
「揚げ物」(140℃～200℃:10℃きざみ)



目安温度を設定すれば油の温度を自動でキープ

「煮込み」メニュー(左IH)でおいしく、焦げつきにくい

煮込み加減に合わせて、「弱め」「標準」「強め」の3段階から選んでじっくり煮込めるのでおいしく味がしみ込みます。



ビルトイン 間口600mm 2口IH(低電気容量タイプ)

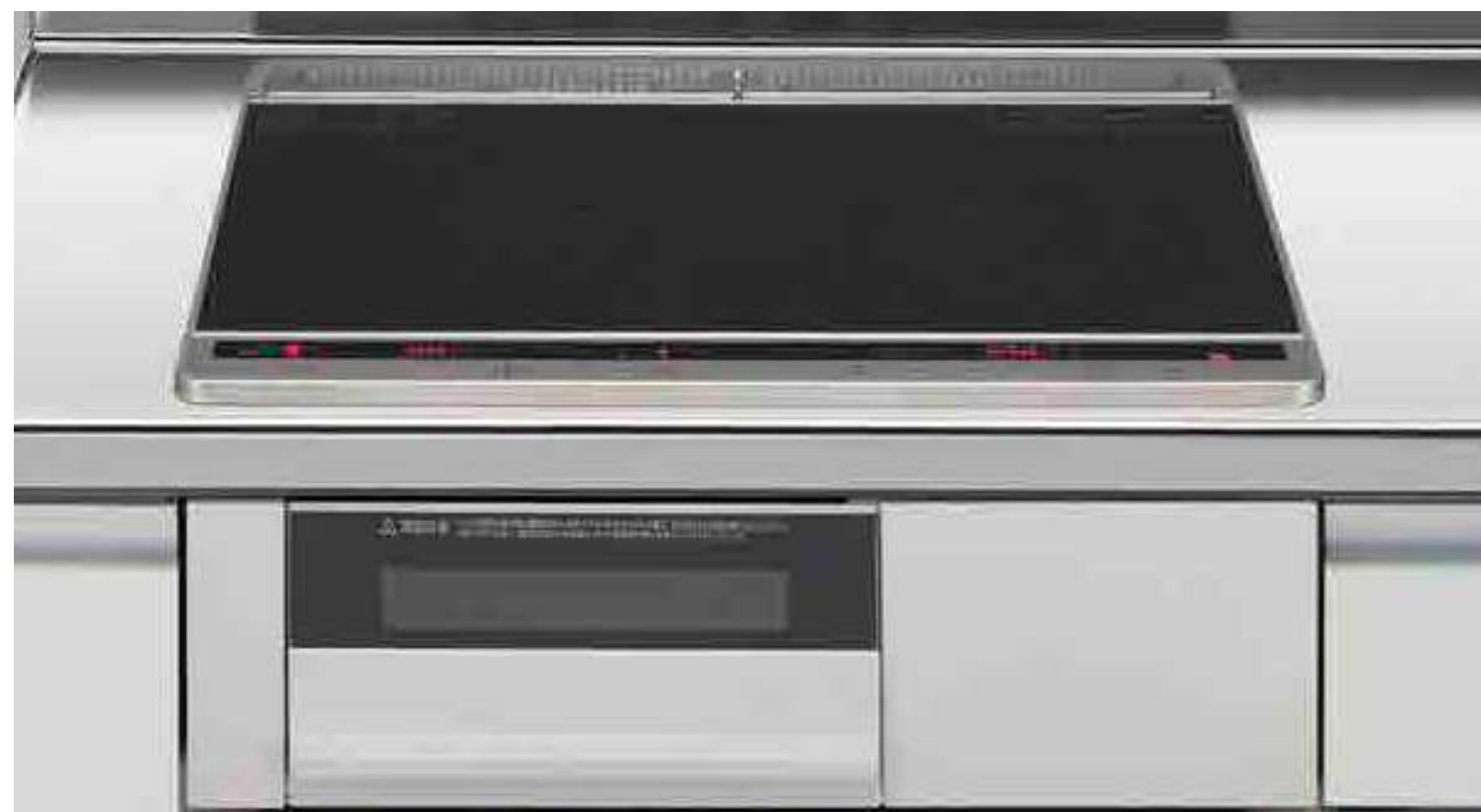

間口 600

品番・価格
ブラック/ライトシルバー
CH-CL22K3JG
¥250,800(税込)

お届け目安 3日程度

レンジフード連動付

2口IH・スタンダードタイプ
鍋全体をヒーターのように発熱させる熱効率のいいIHが2口すべてに設置されています。
(パナソニック製)

■グリル

お手入れラクラクのグリル皿
下ヒーターに油があたりず、油煙が発生しづらい。



焼き網なしで調理後のお手入れもかんたん。



自動調理で焼き魚をかんたん調理
両面焼きで裏返す手間なし! こんがりおいしく焼ける!



手動調理は火力も時間もお好みで



■光・揚げ物温度調節(右IH)

高火力で一気に加熱して、設定温度でカラッとおいしく
140℃~200℃を10℃きざみで設定でき、食材投入後に油温が下がっても、素早く温度復帰して、設定温度をキープします。



■安定した高火力

素早い温度復帰で鍋フリもできる
光火力センサーが、鍋底温度を素早く検知し、強火からとろ火まで細やかにコントロールします。素早い温度復帰で鍋フリも可能です。



■焼き物温度調節(右IH)

温度設定するだけで手間なくおいしく焼き上げ
調理中温度が下がっても鍋底温度をとらえて設定温度をキープ。食材にしっかり火を通して焼き上げます。



■レンジフード換気連動対応

IHクッキングヒーターから送信する赤外線信号をレンジフードが受信して自動的に運転・停止します。
*レンジフードの機種によっては換気連動できません。

■使いやすさ 使いやすく、見やすい天面操作部



ビルトイン 間口450mm 2口IH



間口

450

品番・価格

ブラック/
ーHT-40C
¥212,300(税込)

お届け目安

2週間程度

IH

IH

2口IH・スタンダードタイプ

鍋全体をヒーターのように発熱させる熱効率のいいIHが2口すべてに設置されています。

(日立グローバルライフソリューションズ製)

大火力でおいしく調理

左IH 3.0kW 右IH 2.0kW

本格的なステーキや野菜がシャキッとしたいため物もご家庭でおいしく調理できます。湯沸かしもスピーディー。



IH便利メニュー搭載

煮込みメニュー(右IH)

レシピに合わせた「弱め」「標準」「強め」の3段階の火力で、おいしく味がしみこむように煮込みます。

保温メニュー(右IH)

お手入ラクラク

ガラストッププレート

トッププレートはふき取りやすいガラストップを採用。また、左右フレームがスリムなので、トッププレートをワイドに使えます。しかも、排気カバーは外して洗えます。

外して洗える
排気カバー

ガラストップ

火力が選びやすい

ナビ付きワンタッチ火加減操作

「弱火」「中火」「強火」ボタンを押すだけで、ワンタッチで直接好みの火力に変えられます。次の操作が必要な場合はLEDが光ってナビゲーションします。



※表示は説明のためのイメージです。

使いやすい安心設計

鍋底をワイドに見張る温度センサー

サーミスタータイプの温度センサーが、鍋底温度を広範囲に検知。常温～約300℃までの調理温度帯をカバーします。

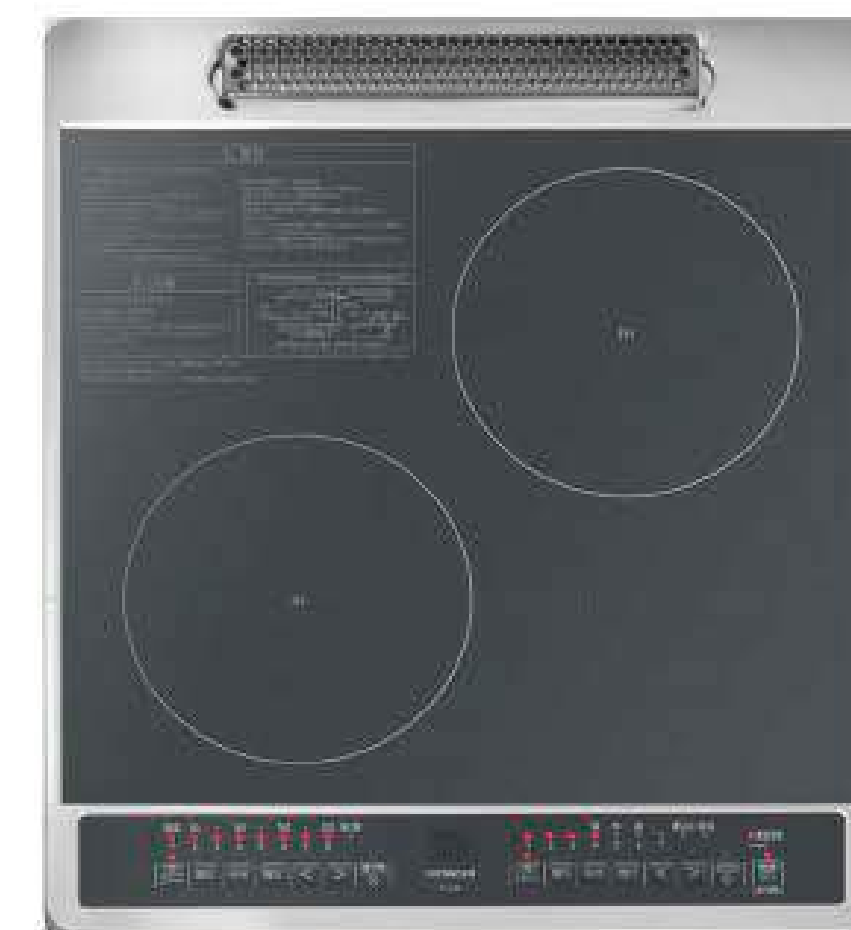

据え置き 間口600mm

2口IH



| | |
|-------|----------------------------|
| 間口 | 600 |
| 品番・価格 | CH-E60KGJG ¥223,300(税込) |
| お届け目安 | 3日程度 |

2口IH・スタンダードタイプ
鍋全体をヒーターのように発熱させる熱効率のいいIHが2口すべてに設置されています。
(パナソニック製)

■ グリル皿タイプの両面焼きグリル 庫内の側面・底面が拭ける。



●調理の際は、必ずグリル皿を入れて調理してください。

焼き網のないグリル皿を洗うだけ。



下ヒーターに食材や調味液があたらないので、庫内のお手入れもらくらく。



省エネナビ

焼き物温度調節 (左IH)

メニューに合わせて5段階の温度設定(140・160・180・200・230℃)が可能。設定温度をキープし、食材にしっかり火を通して焼き上げます。



光・揚げ物温度調節 (左右IH)

高火力で設定温度まで一気に加熱し、食材投入時に温度が下がっても、素早く検知して温度復帰。一定温度を保つので続けて揚げてもカラッと仕上がります。小鍋、少量油にも対応。



※1「従来品」はCH-D60KGJG。

■ 自動調理

「メニューボタン」で自動メニューを選んでスタートするだけ。裏返しの手間もなく、表も裏もおいしく焼き上げます。



■ 手動調理

お料理にあわせて、火力(弱・中・強)と時間をお好みで設定。焼き網から落ちやすい食材もグリル皿なので置きやすい。



■ オープン調理(温度設定)

140℃~280℃までの8段階の温度設定と時間設定で、オープン感覚で調理ができます。



■ おいしさを支える 光火力センサー

光火力センサーで鍋底温度を正確にキャッチし、設定温度をキープします。経験とコツが必要な焼き物調理、油を一定温度に保ちたい揚げ物料理も手軽に美味しく調理できます。

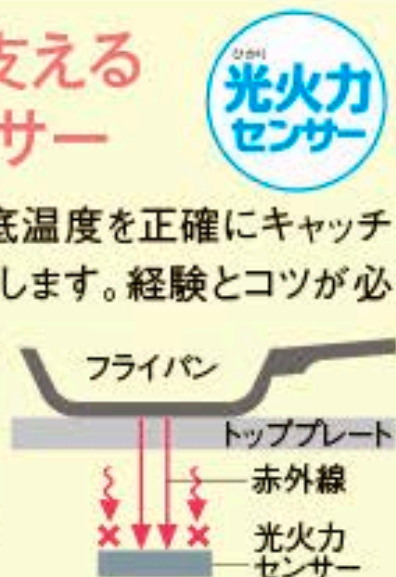

| ビルトインタイプ | | | | | | | | | | | 据え置きタイプ | |
|------------|--------------------------------|-----------------------------|-------------------------|-----------------------------|------------------------|------------------------|------------------------|------------------------|------------------------|------------------------|------------------------|--|
| タイプ・製品イメージ | 3口フルIH ダブル オールメタル タイプ | | 3口フルIH シングルオールメタルタイプ | | | 3口フルIH | | | 2口IH+ ラジエントタイプ | | 2口IH | |
| | | | | | | | | | | | | |
| 間口 | NEW | | NEW | | | NEW | | | NEW | | NEW | |
| | | | | | | | | | | | | |
| 間口 | 750・600 | | | | | | 600 | | 450 | | 600 | |
| カラー | シルバー/シルバー ブラック/ブラック | シルバー/シルバー ブラック/ブラック | シルバー/シルバー ブラック/ブラック | シルバー/シルバー ブラック/ブラック | シルバー/シルバー ブラック/ブラック | シルバー/シルバー ブラック/ブラック | ブラック/シルバー ブラック/ブラック | ブラック/シルバー ブラック/ブラック | ブラック/ ライトシルバー | ブラック/シルバー | シルバー/シルバー | |
| 価格 | ¥517,000(税込)～ | ¥539,000(税込)～ | ¥467,500(税込)～ | ¥506,000(税込)～ | ¥423,500(税込)～ | ¥363,000(税込)～ | ¥313,500(税込) | ¥291,500(税込)～ | ¥250,800(税込) | ¥212,300(税込) | ¥223,300(税込) | |
| 連動 | ○ | | | | | | — | | ○ | | — | |
| グリル | IH&遠赤Wフラット ラッキンググリル | ラク旨グリル& オープン・ グリルカメラ付 | IH&遠赤Wフラット ラッキンググリル | ラク旨グリル& オープン・ グリルカメラ付 | IH&遠赤Wフラット ラッキンググリル | ラク旨グリル | 自動調理 | | — | | 自動調理 | |
| お届け目安 | 2週間程度 | | 3日程度～2週間程度 | | | 2週間程度 | | 3日程度 | | 2週間程度 | 3日程度 | |
| | 機能・特徴▶ | 機能・特徴▶ | 機能・特徴▶ | 機能・特徴▶ | 機能・特徴▶ | 機能・特徴▶ | 機能・特徴▶ | 機能・特徴▶ | 機能・特徴▶ | 機能・特徴▶ | 機能・特徴▶ | |

現在どちらのタイプをお使いですか？

背面壁 取付型



価格が安いものから高機能・デザイン性がよいものなど、バリエーションが豊富です。

横面壁 取付型



横壁に取付できるので、オープンキッチンなど前面に壁がないプランが可能です。

どちらを重視して選びますか？

「デザイン性」や
「便利な機能」を備えたタイプ



ベーシックな機能で
価格を抑えたタイプ



「どんな“使い易さ”や“メリット”」を求めますか？

「ファンのお掃除が不要」・
「省エネ運転・お掃除の節水」
にも配慮したい

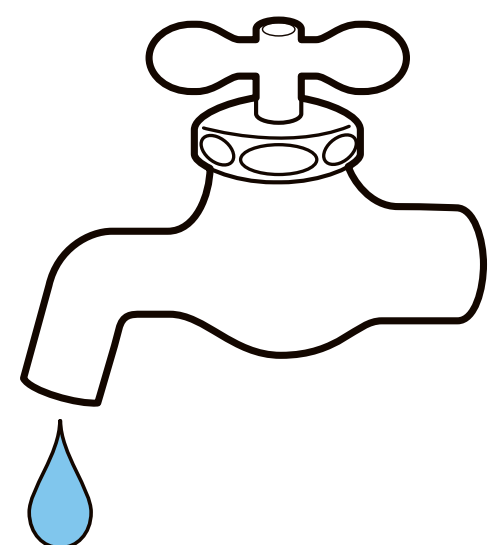
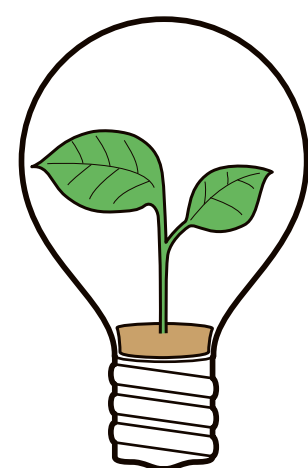

「ファンやフード内側のお掃除」を楽にしたい



便利な機能は求めず
価格を抑えたい

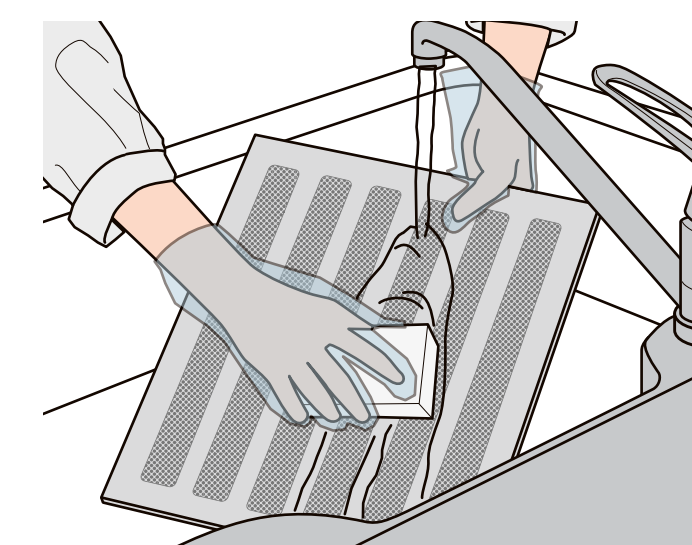

どちらを重視して選びますか？

「デザイン性」や
「便利な機能」を備えたタイプ

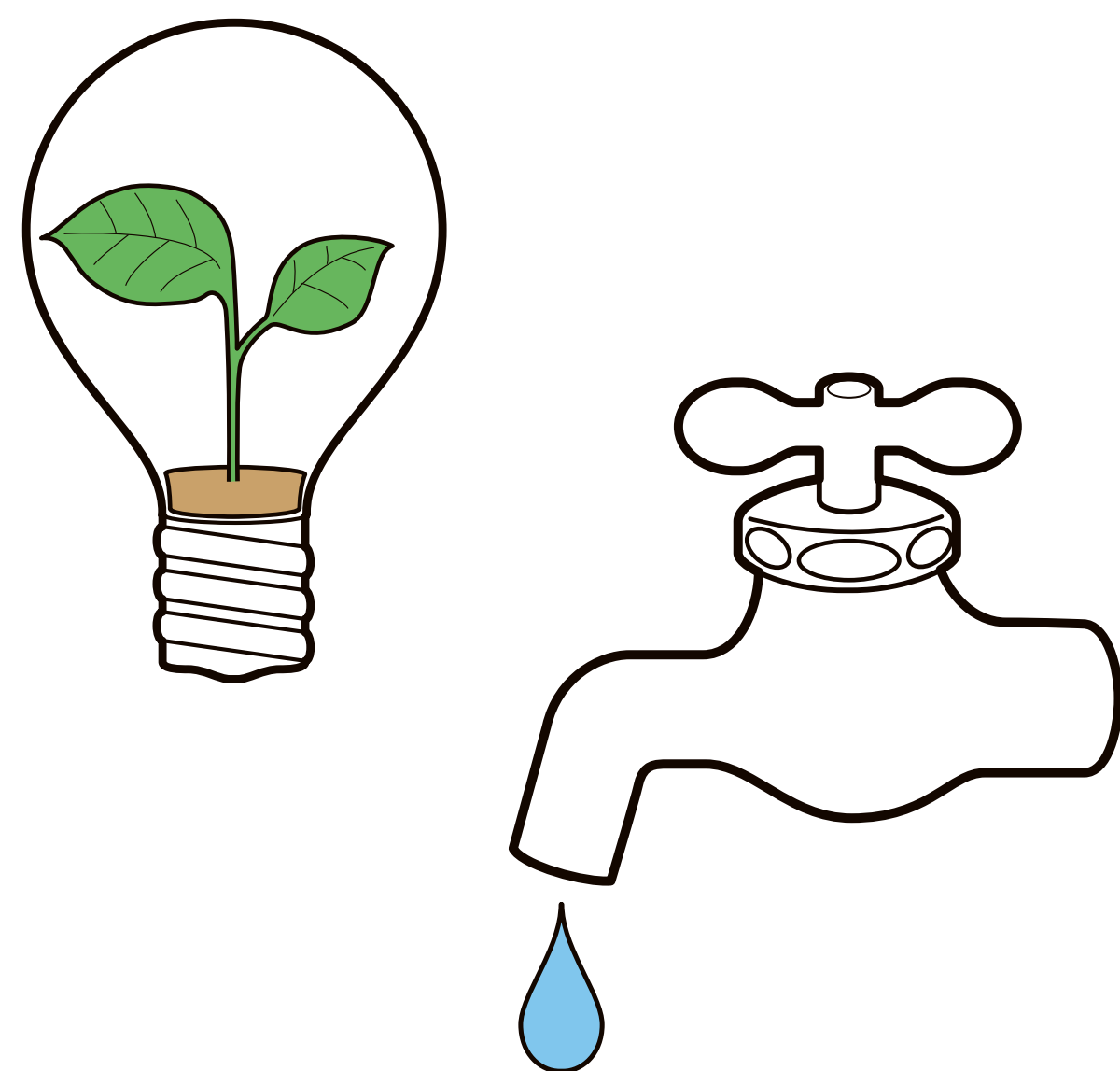

ベーシックな機能で
価格を抑えたタイプ

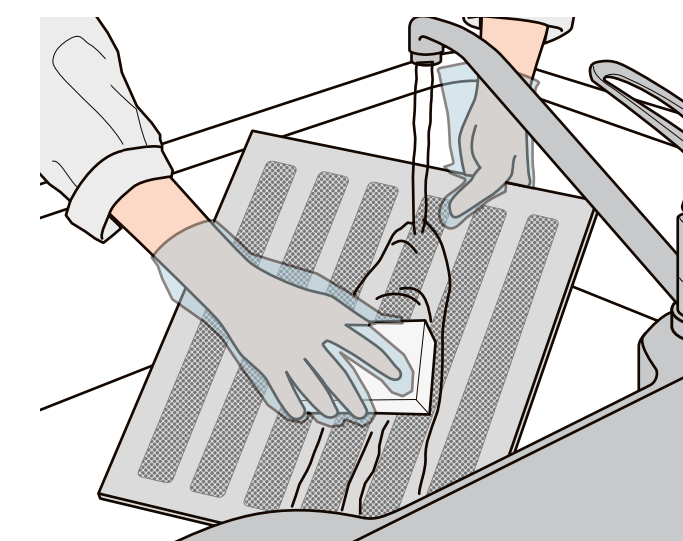

CLSタイプ



写真はCLS-942SI(間口90cm・シルバー)

| カラー | シルバー | ホワイト | ブラック | |
|-------|------------|--------------------------------|-------------------------------|---------------------------------|
| 品番・価格 | 間口 90cm | CLS-942SI(R・L) ¥272,800(税込) | CLS-942W(R・L) ¥272,800(税込) | CLS-942TBK(R・L) ¥281,600(税込) |
| | 間口 75cm | CLS-742SI(R・L) ¥253,000(税込) | CLS-742W(R・L) ¥253,000(税込) | CLS-742TBK(R・L) ¥260,700(税込) |

お届け目安 2週間程度

加熱機器連動付

- ※レンジフード連動機能付きコンロ(ガス/IH)が必要です。
- ※有線式連動タイプのコンロとは連動しません。
- ※カラーは別途ご相談下さい。
- ※排気部品など他部品が必要になる場合があります。

(富士工業製)

新開発のオイルスマッシャーが、
汚れのもとになる「油分」をブロック!
フード内部への油の侵入を抑えます。



フッ素コートで
お手入カンタン!

普段のお手入れは
軽く拭くだけ。

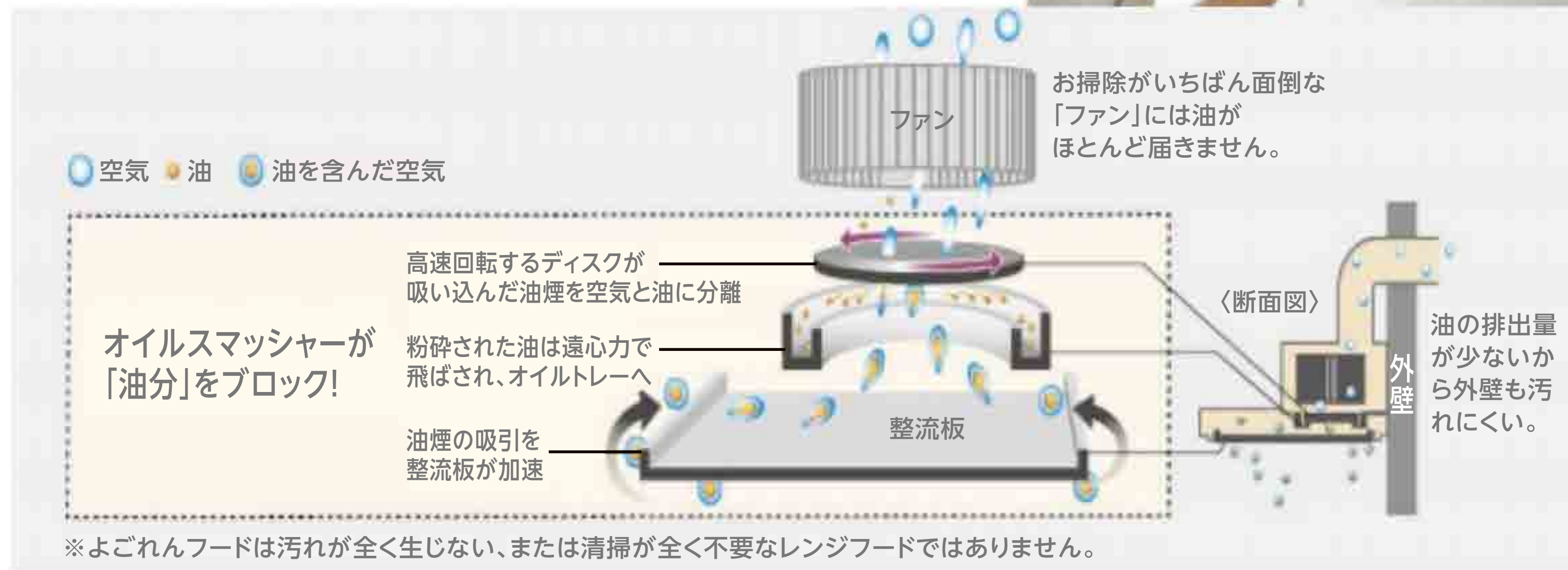

LERタイプ



写真はLER-931SIL(間口90cm・シルバー)

| | | |
|----------------|-----------------------------|-----------------------------|
| カラー | シルバー | |
| 品番・価格 | 間口 90cm | LER-931SI(R・L) ¥236,500(税込) |
| | 間口 75cm | LER-731SI(R・L) ¥217,800(税込) |
| | 間口 60cm | LER-631SI(R・L) ¥198,000(税込) |
| お届け目安 | 3日程度(LER-931SI(R・L)のみ2週間程度) | |
| 加熱機器連動付 | | |

※レンジフード連動機能付きコンロ(ガス/IH)が必要です。

※有線式連動タイプのコンロとは連動しません。

※カラーは別途ご相談下さい。

※排気部品など他部品が必要になる場合があります。

(富士工業製)

**清掃性****お手入れしやすい構造**

フードと整流パネルは外側も内側も凹凸をなくしお手入れしやすく、汚れのたまる部分は撥油加工で拭き取りやすくしています。※画像はSERです。

**ワンタッチ着脱ファン**

ファンはつまみを押すだけで簡単に取り外せます。表面は油をはじくハイパークリーン仕上げで、洗浄時間を大幅に減らせます。※画像はSERです

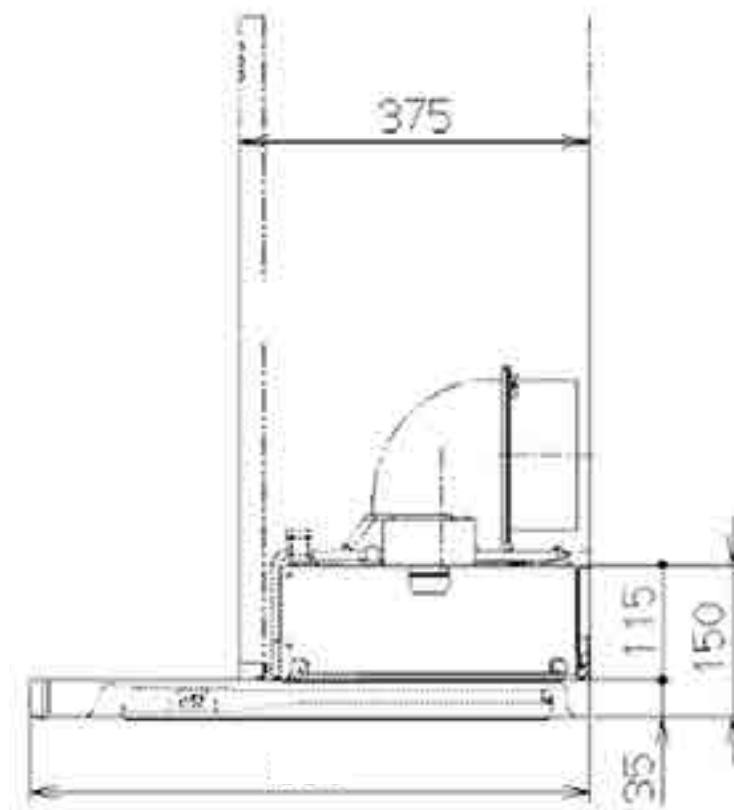
**施工性****低天井対応**

従来のスリム型フードよりも本体高さが低くなりリフォーム現場に最適です。

電源プラグ3芯仕様

2芯の場合は、変換アダプターをご活用ください。

ASRタイプ



写真はASR-934SI(間口90cm・シルバー)

| カラー | シルバー | ホワイト | ブラック |
|--------|--------------------------------|-------------------------------|-------------------------------|
| 品番・価格 | | | |
| 間口90cm | ASR-934SI(R・L) ¥135,850(税込) | ASR-934W(R・L) ¥135,850(税込) | ASR-934K(R・L) ¥135,850(税込) |
| 間口75cm | ASR-734SI(R・L) ¥123,200(税込) | ASR-734W(R・L) ¥123,200(税込) | ASR-734K(R・L) ¥123,200(税込) |
| 間口60cm | ASR-634SI(R・L) ¥111,100(税込) | ASR-634W(R・L) ¥111,100(税込) | ASR-634K(R・L) ¥111,100(税込) |

お届け目安 2週間程度

加熱機器連動付

- ※レンジフード連動機能付きコンロ(ガス/IH)が必要です。
 - ※有線式連動タイプのコンロとは連動しません。
 - ※カラーは別途ご相談下さい。
 - ※排気部品など他部品が必要になる場合があります。
- (富士工業製)



梁欠き・低天井対応

梁が障害になっていたり、天井が低くサイズの的に余裕がないキッチンにも取り付けしやすい設計。



LED照明

LEDの消費電力は白熱球の約1/3で経済的です。



フィルター

小型で表面に凹凸の無い、お手入れしやすいフィルターを搭載。

NBHタイプ(シロッコファン)



写真はNBH-9397SI(間口90cm・シルバー)

| カラー | シルバー | ホワイト |
|-------|-----------------------------------|------------------------|
| 品番・価格 | 間口90cm NBH-9397SI ¥124,300(税込) | NBH-9397W ¥124,300(税込) |
| | 間口75cm NBH-7397SI ¥105,600(税込) | NBH-7397W ¥105,600(税込) |
| | 間口60cm NBH-6397SI ¥92,400(税込) | NBH-6397W ¥92,400(税込) |

お届け目安 2週間程度

加熱機器連動付

- ※レンジフード連動機能付きコンロ(ガス/IH)が必要です。
- ※有線式連動タイプのコンロとは連動しません。
- ※カラーは別途ご相談下さい。
- ※排気部品など他部品が必要になる場合があります。

(富士工業製)

ポピュラーなスタンダードレンジフード

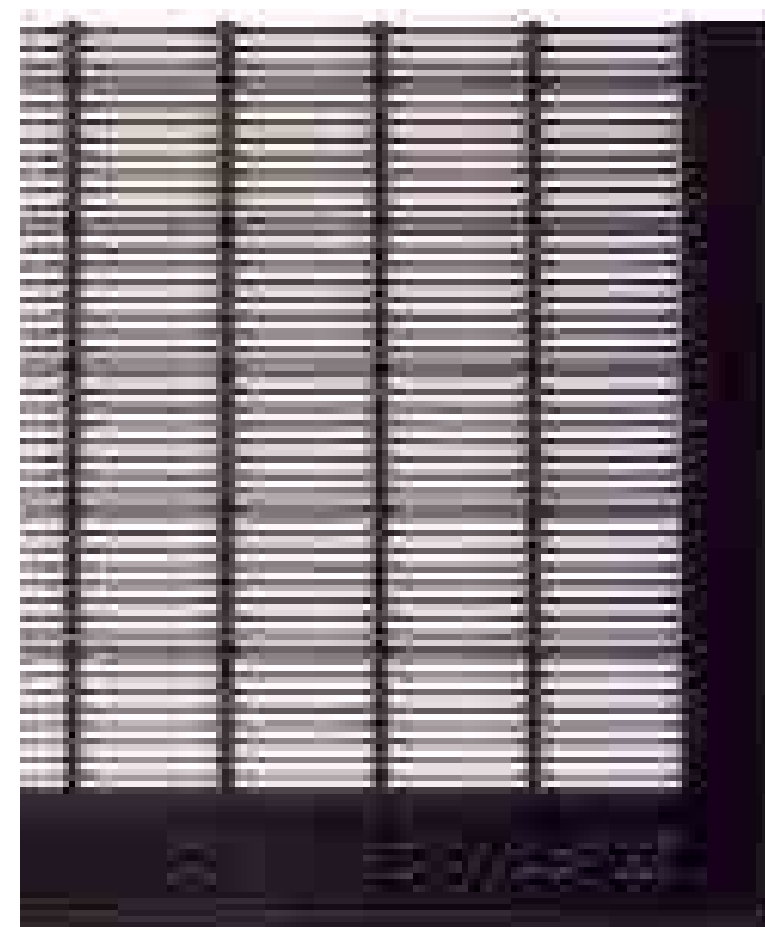

清掃性

梁欠き・低天井対応

梁が障害になっていたり、天井が低くサイズの的に余裕がないキッチンにも取り付けしやすい設計。



機能性

LED電球

消費電力を削減でき、取り替えの手間を低減すると共に省資源に貢献します。



施工性

ACコード3心

アース接続が容易になりました。

SMCLSタイプ



写真はSMCLS-942SI(間口90cm・シルバー)

| カラー | シルバー | ホワイト | ブラック |
|-------|----------------------------------|---------------------------------|-----------------------------------|
| 品番・価格 | SMCLS-942SI(R・L) ¥356,400(税込) | SMCLS-942W(R・L) ¥356,400(税込) | SMCLS-942TBK(R・L) ¥375,100(税込) |

お届け目安 2週間程度

加熱機器連動付

- ※レンジフード連動機能付きコンロ(ガス/IH)が必要です。
 - ※有線式連動タイプのコンロとは連動しません。
 - ※カラーは別途ご相談下さい。
 - ※排気部品など他部品が必要になる場合があります。
- (富士工業製)

ペニンシュラ用・よごれんフード

「よごれんフード」ならめんどうなファンのお掃除いらず！

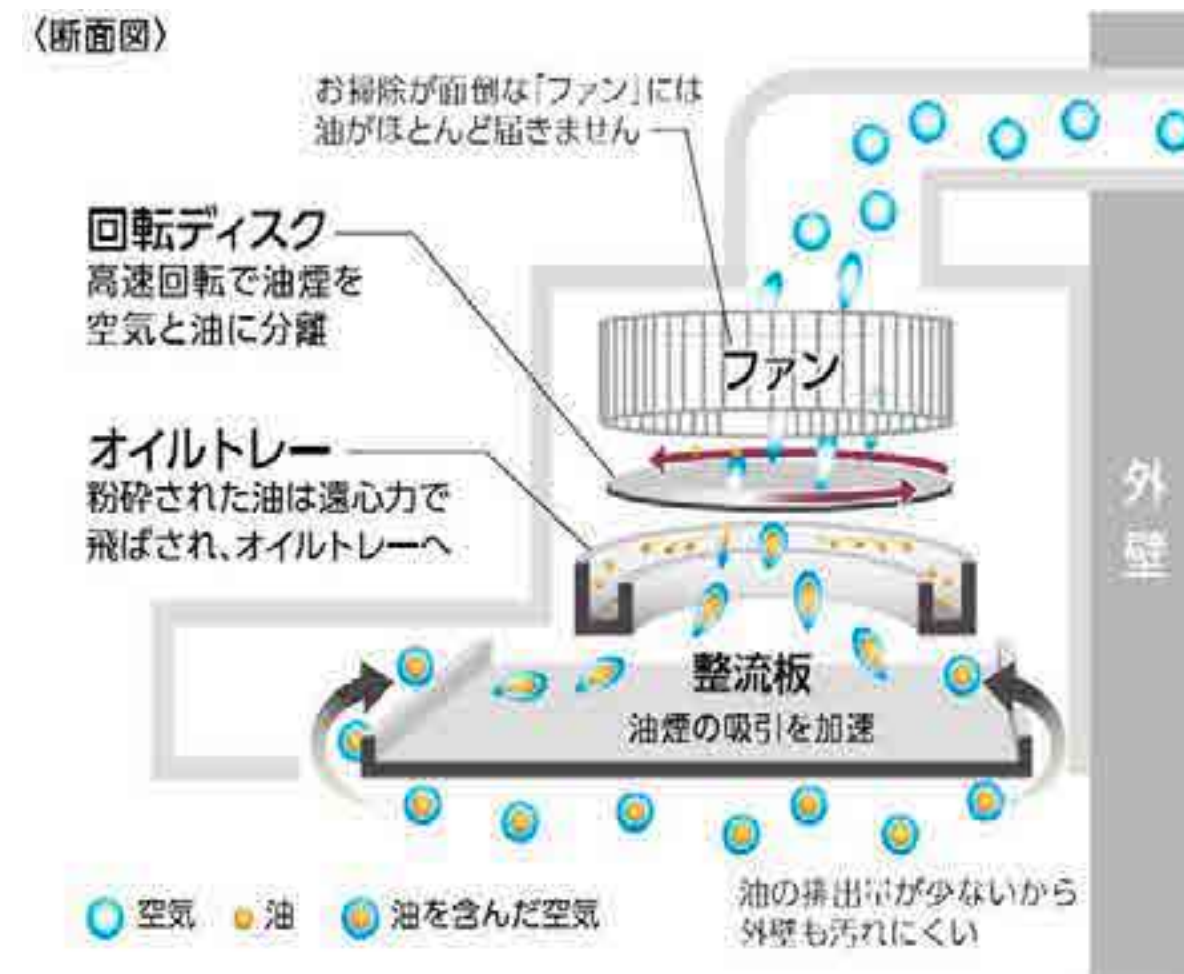

※ファンのお掃除がいらぬとは、レンジフード内部が汚れないということではございません。

オイルスマッシャー機構で、汚れのもとになる「油分」をブロック！フード内部への油の侵入を抑えます。



調理の状況を温度センサーで監視して、風量を自動で調整します。自分で切り替えなくても最適な風量で調理が可能です。

SMHVRタイプ



写真はSMHVR-931SI(間口90cm・シルバー)

| カラー | シルバー | ホワイト | ブラック |
|-------|--|---------------------------------|---------------------------------|
| 品番・価格 | 間口 90cm SMHVR-931SI(R・L) ¥214,500(税込) | SMHVR-931W(R・L) ¥214,500(税込) | SMHVR-931K(R・L) ¥214,500(税込) |

お届け目安 2週間程度

加熱機器連動付

※レンジフード連動機能付きコンロ(ガス/IH)が必要です。

※有線式連動タイプのコンロとは連動しません。

※カラーは別途ご相談下さい。

※排気部品など他部品が必要になる場合があります。

(富士工業製)

お気に入りのインテリアのひとつになる、デザインフード



シンプルなデザイン

さまざまなキッチンスタイルに対応するシンプルなデザイン。無駄のない美しいフォルムは、インテリアのような存在感を感じさせます。



LED照明

LED照明を搭載。

LEDの消費電力は白熱灯の約1/3で経済的です。



パーツの取り外しが簡単

フィルターとオイルトレイは一体構造だから取外しが簡単。ファンもワンタッチで取り外せます。

壁面取付型でブーツ型からスリムタイプに変更する場合や、横壁取付型でサイドマントルフードの機種を変更する場合、タイル・クロス等が後張りされていないかご注意ください。以下のような事例が発生する可能性があります。

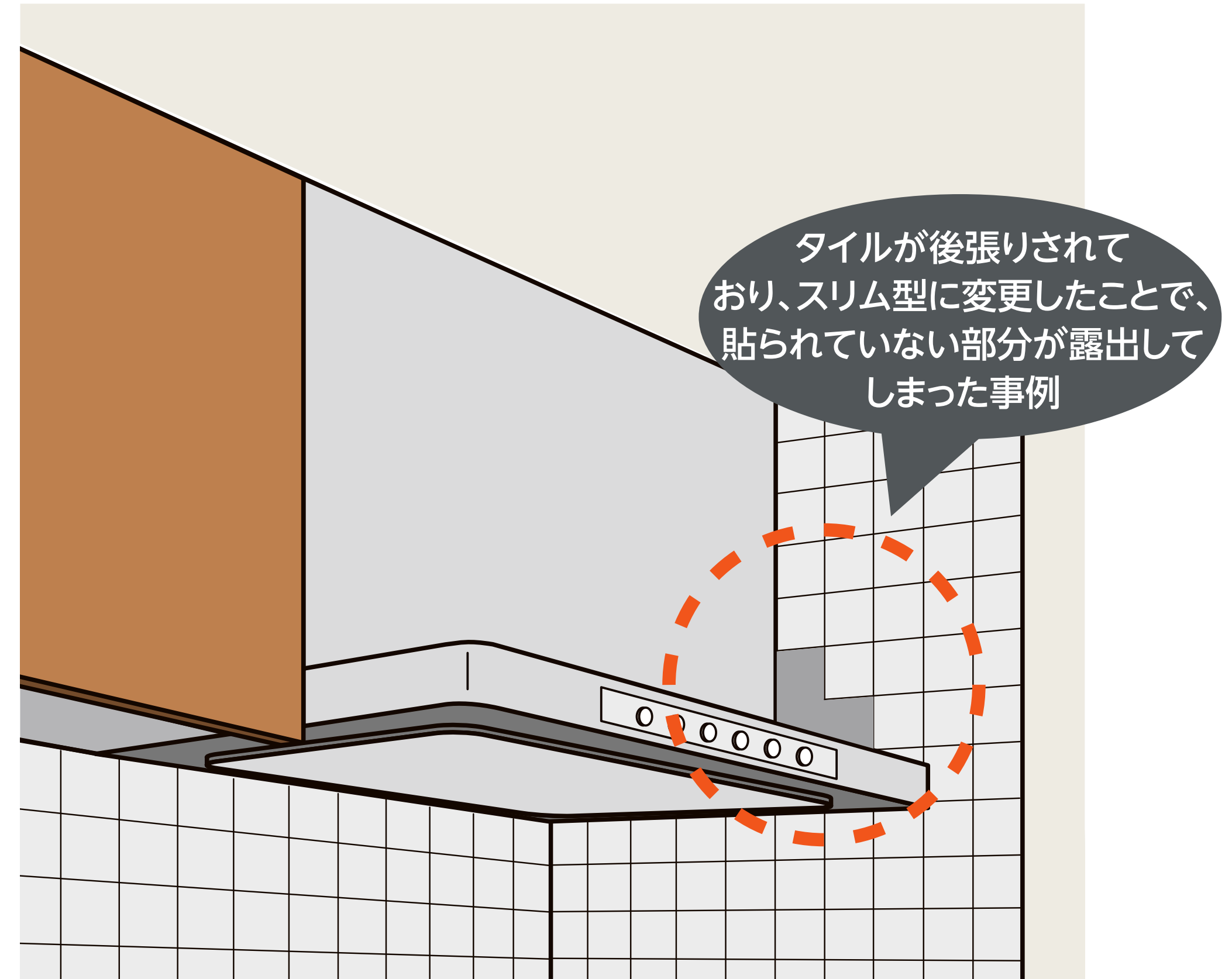
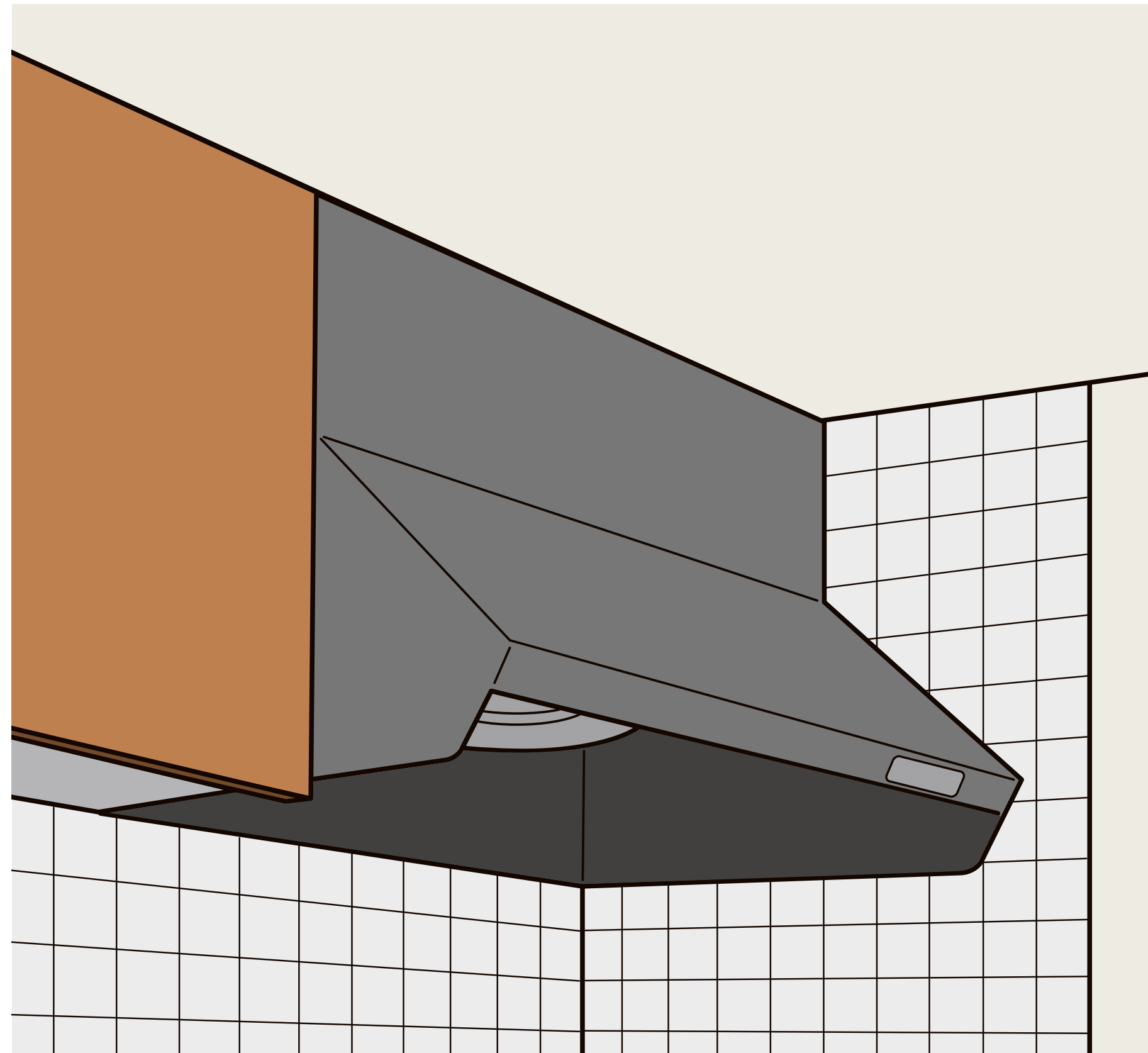

| | | 壁面取付型 | | | | 横壁取付型 | |
|------------------------|---|--|---|---|---|---|--|
| | | 薄型 | | ブーツ型 | 薄型 | | |
| 形状・製品イメージ |  |  |  |  |  |  | |
| 間口 | 900・750 | 900・750・600 | | | 900 | | |
| カラー | シルバー・ブラック・ホワイト | シルバー | シルバー・ブラック・ホワイト | シルバー・ホワイト | シルバー・ブラック・ホワイト | | |
| 価格 | ¥253,000(税込)～ | ¥198,000(税込)～ | ¥111,100(税込)～ | ¥92,400(税込)～ | ¥356,400(税込)～ | ¥214,500(税込) | |
| 加熱機器連動 | ○ (照明連動あり) | | — | | ○ (照明連動あり) | ○ (照明連動なし) | |
| 機能 | オイルスマッシャー・風量おまかせ運転 DCモーター・LED照明・常時換気 なかまでフラット・お手入れ簡単塗装 | フィルターレス構造・ LED照明・常時換気 なかまでフラット・お手入れ簡単塗装・ ワンタッチ着脱ファン | LED照明・常時換気・ お手入れ簡単塗装 | LED照明・お手入れ簡単塗装 | オイルスマッシャー・風量おまかせ運転 DCモーター・LED照明・常時換気 なかまでフラット・お手入れ簡単塗装 | DCモーター・LED照明・常時換気・ お手入れ簡単塗装・ ワンタッチ着脱ファン | |
| お届け目安 | 2週間程度 | | | | | | |
| 機能・特徴▶ | | 機能・特徴▶ | | 機能・特徴▶ | | 機能・特徴▶ | |

キッチンの奥行はどちらですか？

奥行65cm

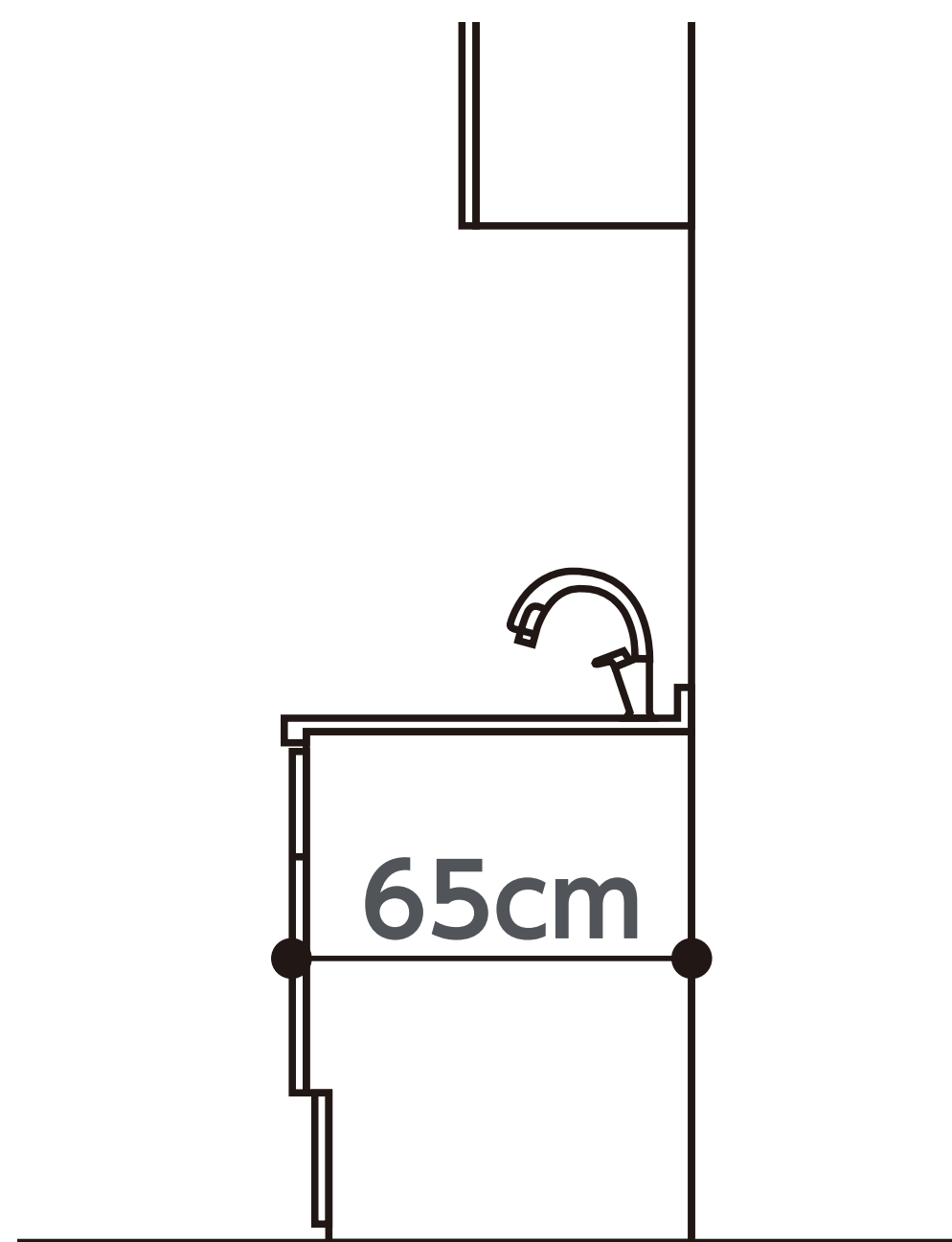

奥行60cm

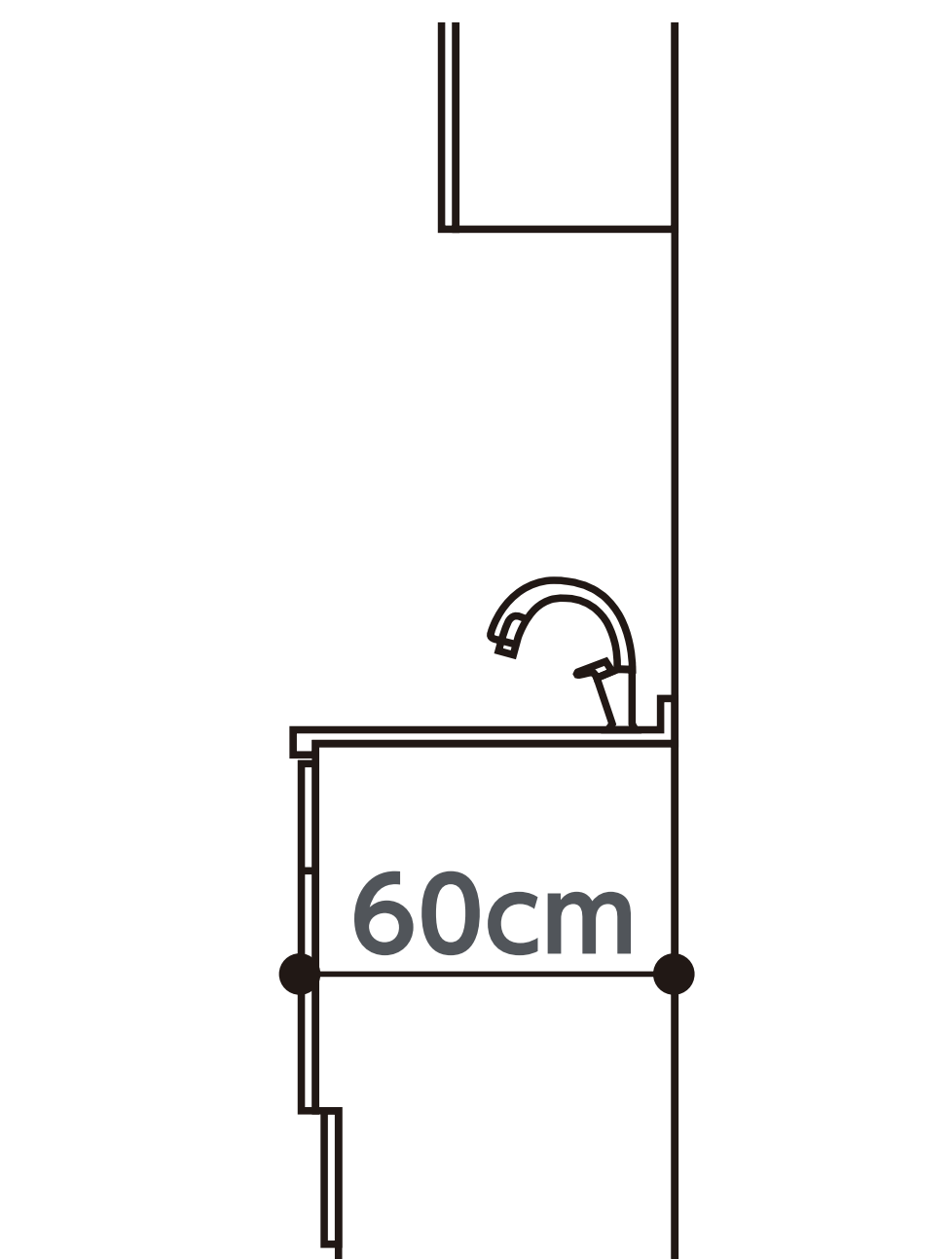

現在どのタイプをお使いですか？

プルオープン
深型

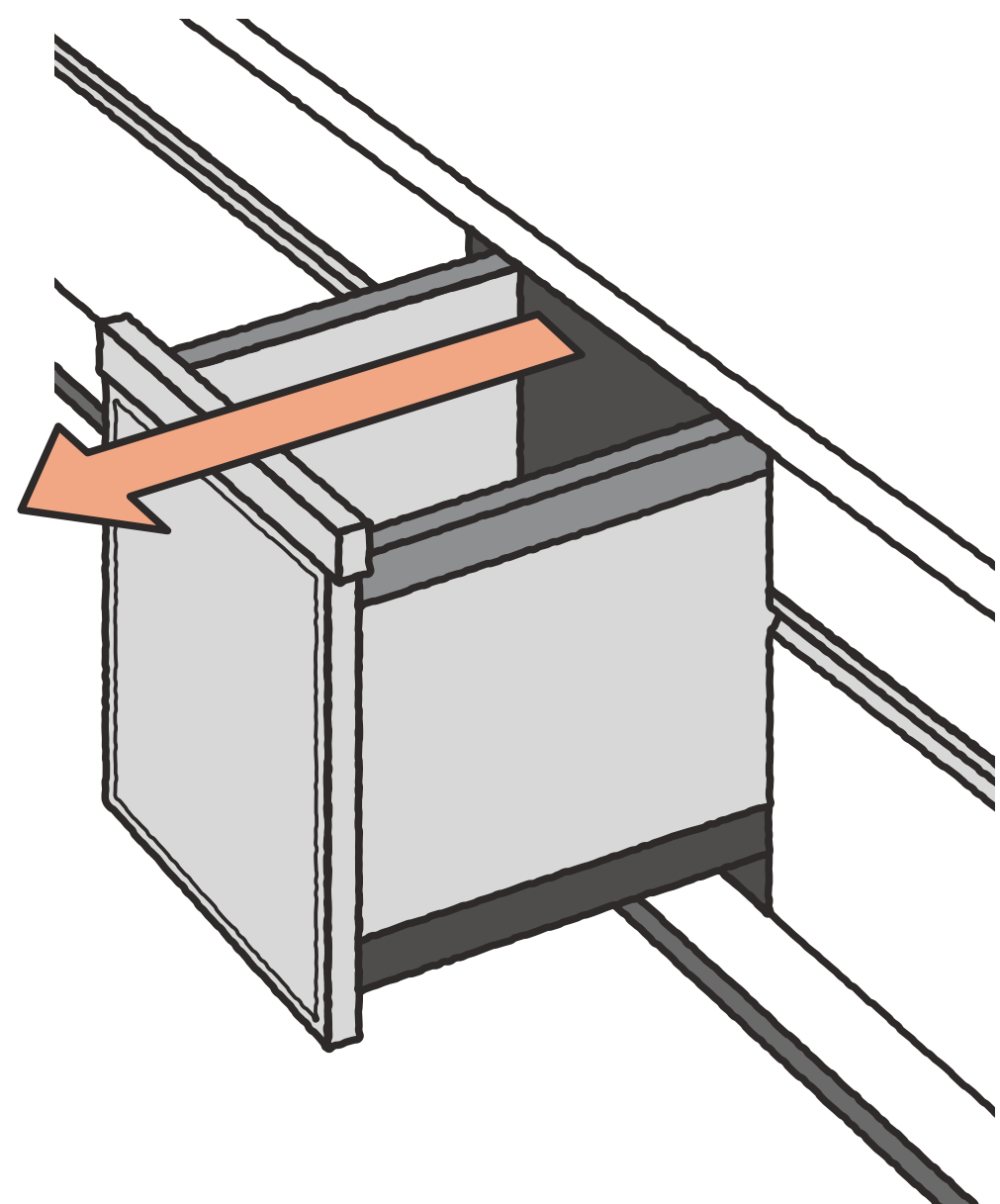

プルオープン
浅型

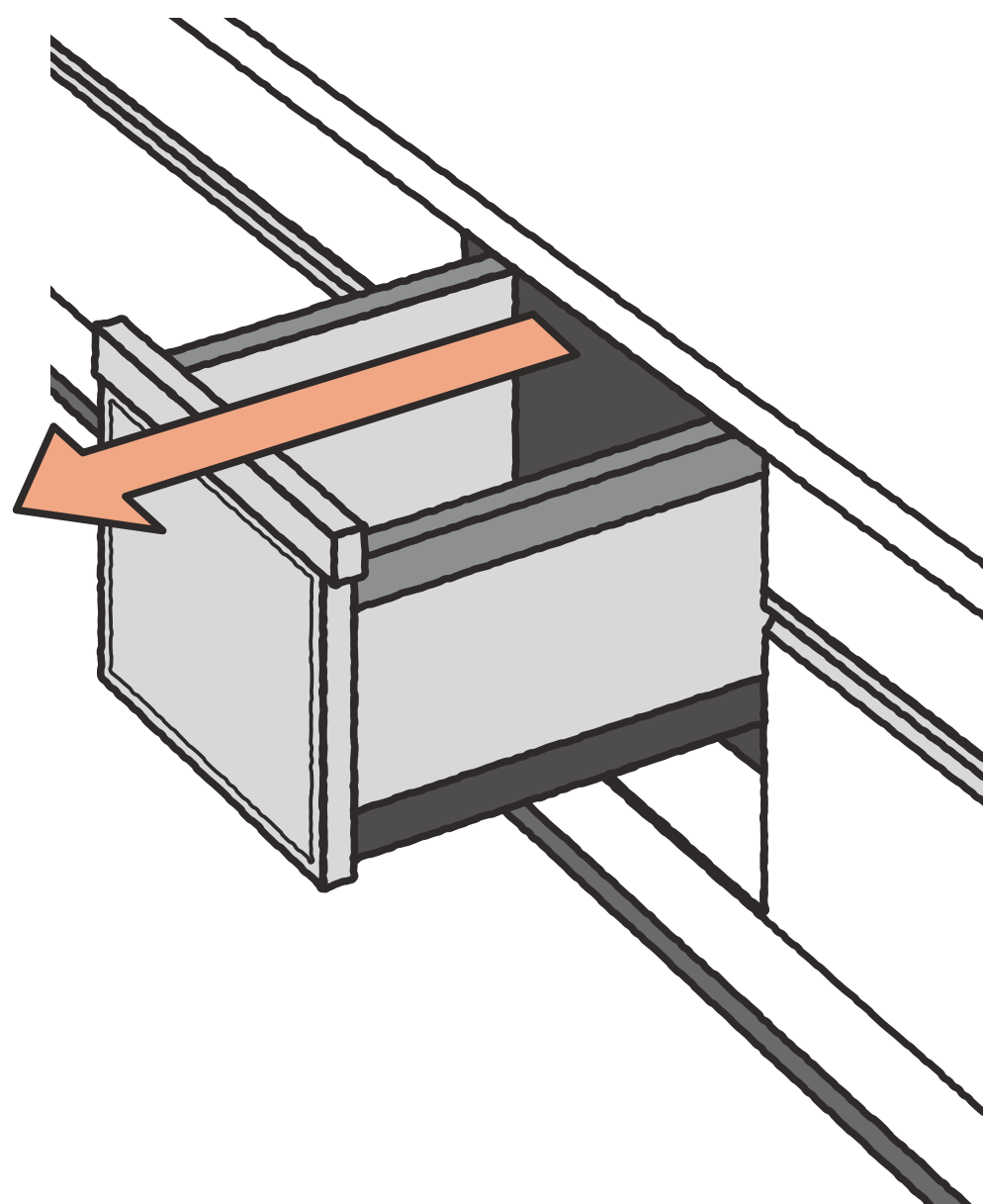

フロント
オープン

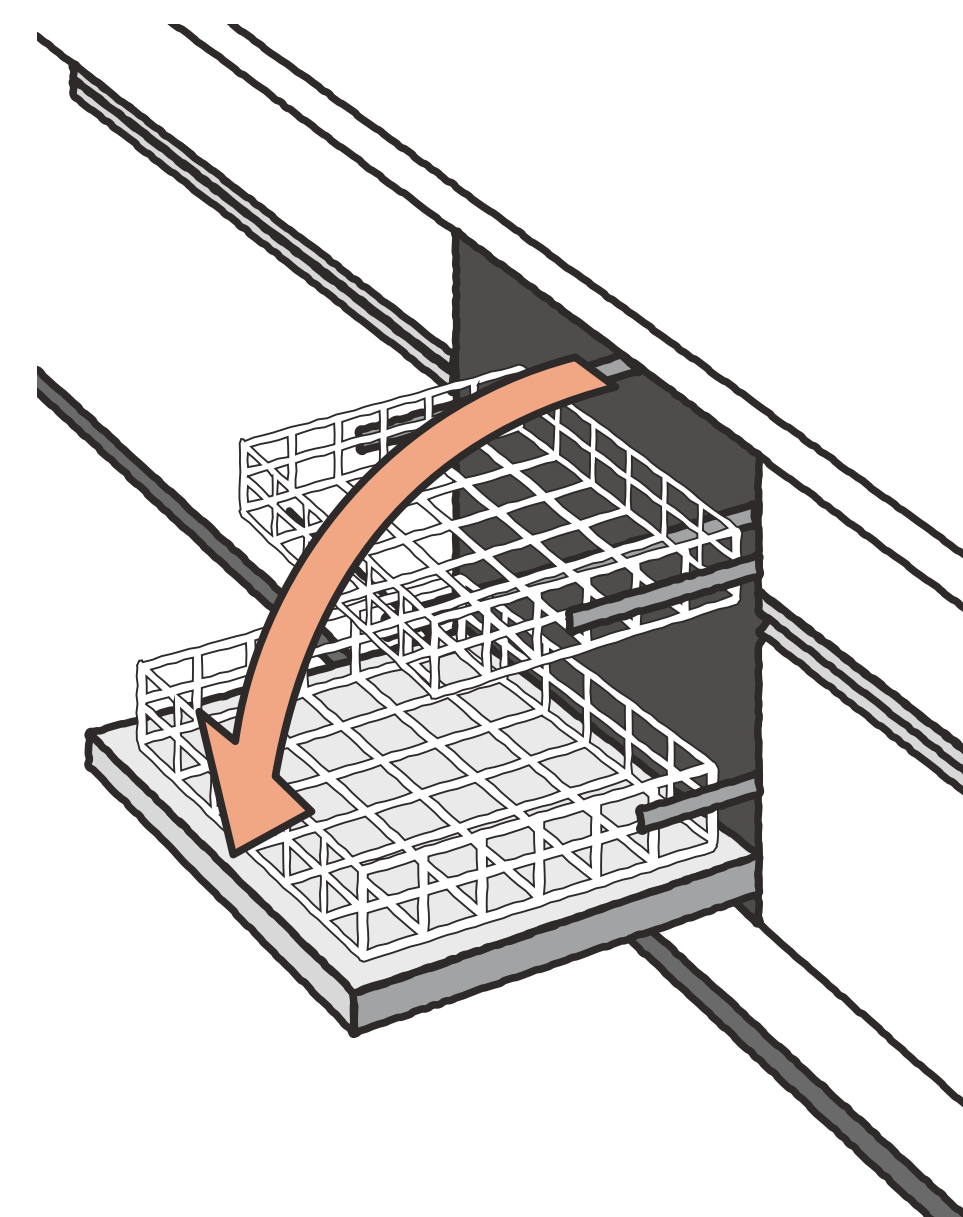

「どんな“使い易さ”や“メリット”」を求めますか？

しっかり洗浄できて、
静かさや省エネにも
配慮したい

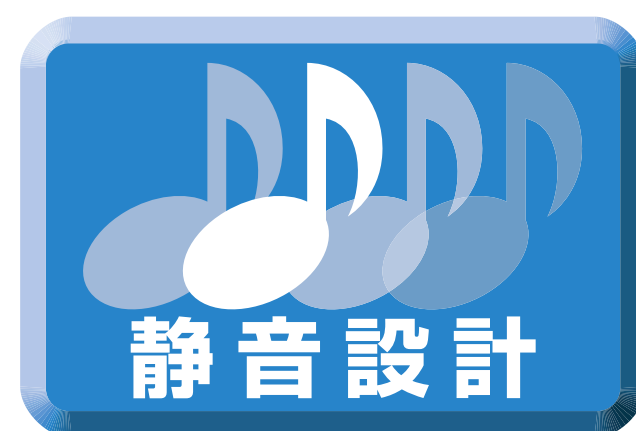

ベーシックな機能に絞って
価格を抑えたい



「どんな“使い易さ”や“メリット”」を求めますか？

しっかり洗浄できて、
静かさや省エネ
にも配慮したい

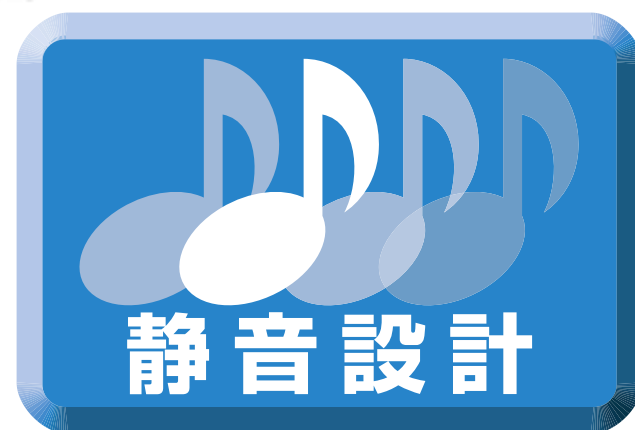

食器や庫内を清潔に
保ち省エネにも
配慮したい

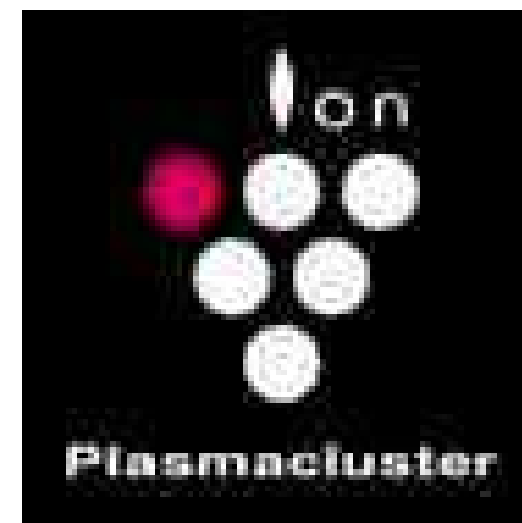

ベーシックな機能
に絞って
価格を抑えたい



キッチン奥行65cm用
深型 フル扉材仕様



| | |
|-------|-----------------------------|
| 間口 | 450 |
| 品番・価格 | NP-45KE9WJG ¥270,600(税込) |
| お届け目安 | 2週間程度 |

※カラーは別途ご相談下さい。

(パナソニック製)

ストリーム除菌洗浄



50 以上の高温・高圧水流で、洗い・すすぎ工程における除菌試験の結果は99%以上。いつでも手洗い以上の安心感をお届けします。



50 以上の高圧水流により、全コースの洗浄工程でしっかり除菌

「乾燥」のみの設定では除菌できません。除菌の試験内容
試験機関名(一財)北里環境科学センター 試験方法:寒天平板培養法 試験成績書発行年月日:2021年1月21日
試験成績書発行番号:北生発2020_0688号 除菌の方法:加熱高温水噴射方式 除菌対象:庫内食器類 試験結果:99%以上の除菌効果(1種類のみ)の菌で実施。除菌効果は、食器の量や位置、汚れの程度により異なります。



3Dプラネットアームノズル



上・下段ノズルと、4つの洗浄モードを自動ローテーションする上カゴ専用のセンターノズルを搭載。食器や調理器具をたくさんセットしても、立体的に、くまなく洗浄します⁷。

センターノズルの洗浄パターン

[ワイド洗浄] [センター洗浄]



上カゴを幅広く洗浄。 上カゴの中央部を集中洗浄。

[ノーマル洗浄] [コーナー洗浄]



集中高圧水流で洗浄。 上カゴのコーナーを集中洗浄。



ムービングラック プラス



洗うものに合わせて形を変えたり、左右にスライドできる⁸上カゴで、食器や調理器具のセット性がさらに高まりました。

フルフラット 大きな鍋も安定して伏せ置きが可能。
フラット グラスや湯呑みを3列にセッティング。
スライド 縦置きフライパンを上カゴでホールド。
フルフラップ 深さのある調理器具は上カゴをたたんでセット。

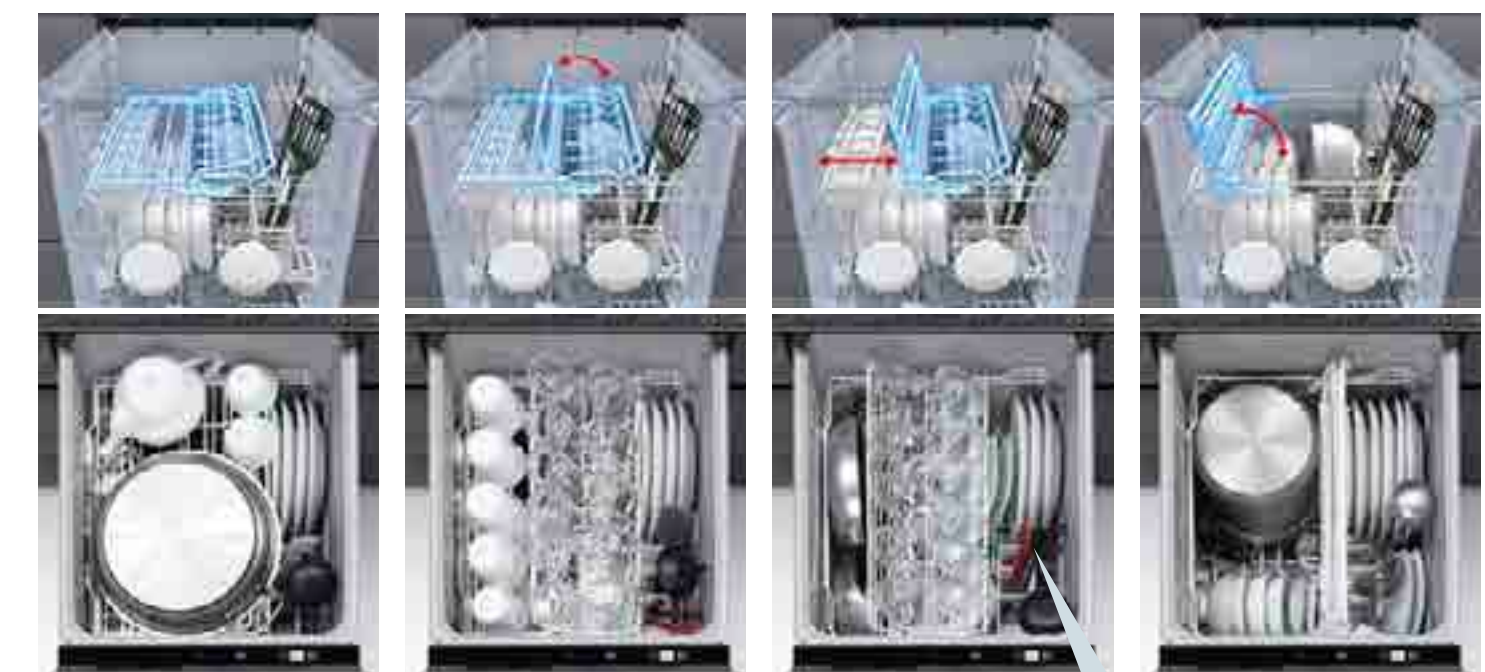

*上カゴ耐荷重3 kgまで。

上カゴをスライドしながら下カゴのセットができるので事前に食器の仕分けが必要ありません。

*青色の上カゴはすべて、説明用に着色したものです。

ちょこっとホルダー

シリコンカップなどの軽い小物⁹を水流に飛ばされないように上カゴで押さえて、まとめ洗いができるようになりました。いろいろ、便利な使い方ができるちょこっとホルダー。使用しないときなどは、取り外すこともできます。

洗える食器が
44 ▶ 48⁵ 点に
増量

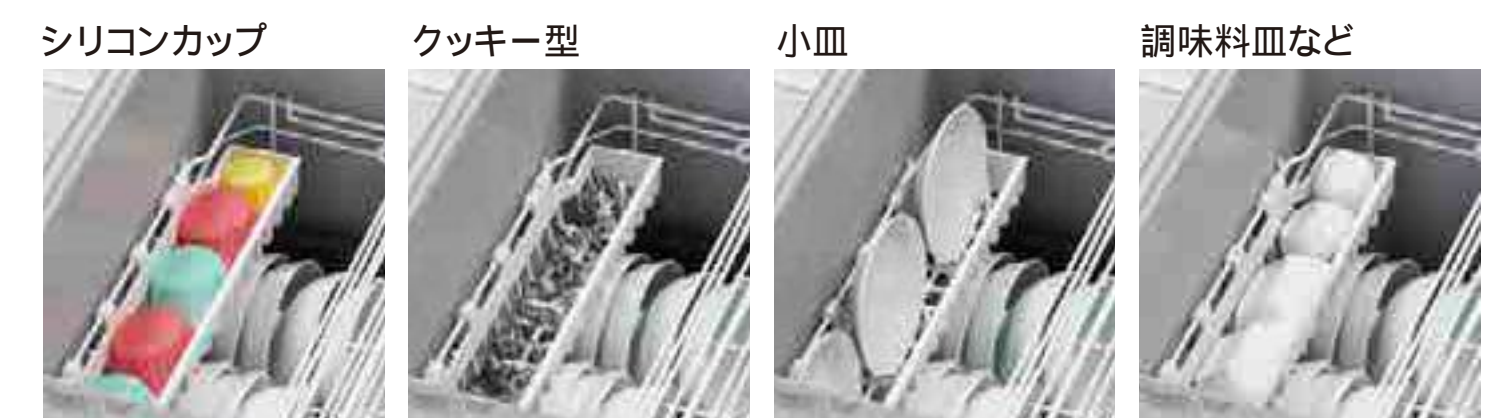

*食器・調理器具の形状によっては、セットできない場合やきれいに洗えない場合があります。
*ちょこっとホルダー説明のため、上カゴを右側へスライドしています。

キッチン奥行65cm用
深型 扉材仕様



| | |
|-------|-------------------------------------|
| 間口 | 450 |
| 品番・価格 | シルバー NP-45RE9WJG ¥212,300(税込) |
| お届け目安 | 2週間程度 |

※カラーは別途ご相談下さい。

(パナソニック製)

■ ストリーム除菌洗浄



50℃以上の高温・高圧水流で、洗い・すすぎ工程における除菌試験の結果は99%以上★。いつでも手洗い以上の安心感をお届けします。



50℃以上の高圧水流により、全コースの洗浄工程でしっかり除菌★

★「乾燥」のみの設定では除菌できません。除菌の試験内容
●試験機関名: (一財)北里環境科学センター ●試験方法: 寒天平板培養法 ●試験成績書発行年月日: 2021年1月21日
●試験成績書発行番号: 北生発2020_2654号 ●除菌の方法: 加熱高温水噴射方式 ●除菌対象: 庫内食器類 ●試験結果: 99%以上の除菌効果(1種類のみ)の菌で実施。除菌効果は、食器の量や位置、汚れの程度により異なります。

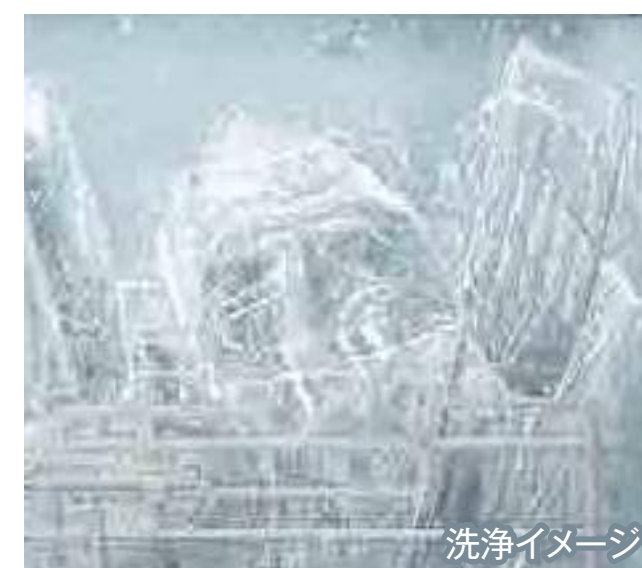

■ 少量コース

食器量が少ないとき(21点以下)に、水や電気、時間を節約できます。食器をためず、こまめに洗う場合もムダがありません。



■ ソフト排気温システム

ファンから外気を取り込み、ミキシング。約45℃※6に低温化して排出します。



■ ツインフラップ®(上カゴ)

片側ずつ上げ下げが可能。下カゴに大きなどんぶりや調理器具などもセット可能。食器を出し入れするときも便利です。



■ マルチピン(下カゴ)

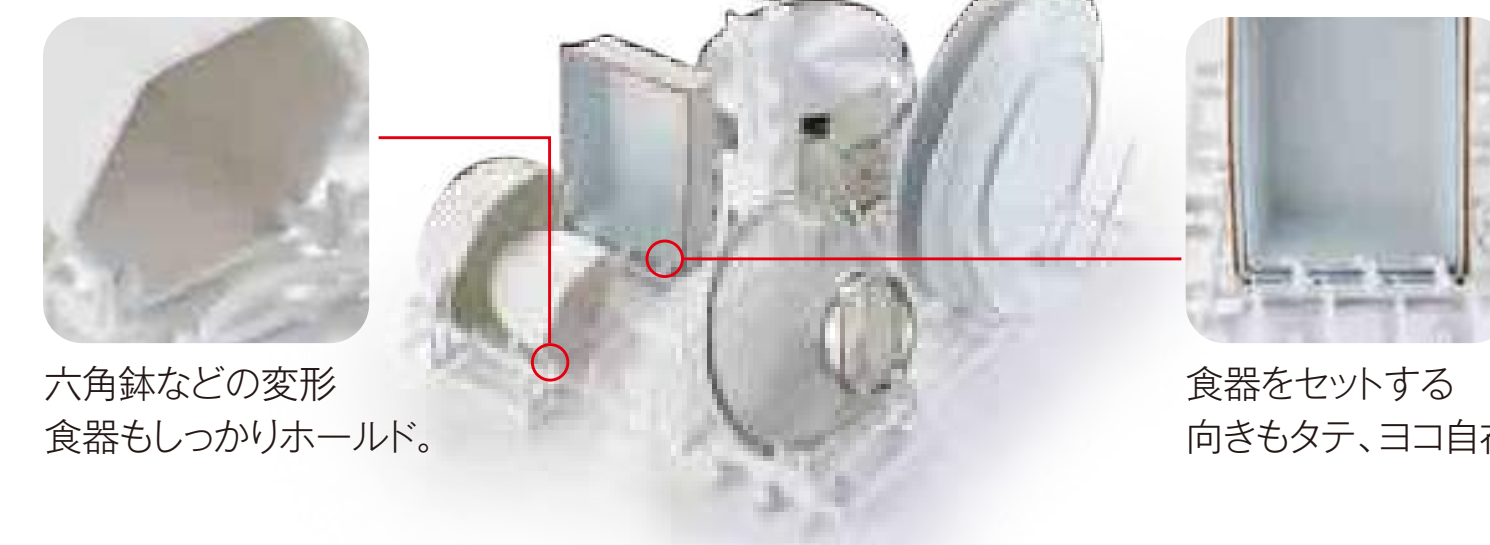

六角鉢などの変形食器もしっかりホールド。

食器をセットする向きもタテ、ヨコ自在。

*食器の形状によっては、セットできない場合があります。

■ スリムデザイン



操作部はシルバー・スタイリッシュなデザイン。



キッチン奥行65cm用
浅型 フル扉材仕様



| | |
|-------|-----------------------------|
| 間口 | 450 |
| 品番・価格 | NP-45KS9WJG ¥239,800(税込) |
| お届け目安 | 2週間程度 |

※カラーは別途ご相談下さい。

(パナソニック製)

ストリーム除菌洗浄



50 以上の高温・高圧水流で、洗い・すすぎ工程における除菌試験の結果は99%以上。いつでも手洗い以上の安心感をお届けします。



50 以上の高圧水流により、全コースの洗浄工程でしっかり除菌

「乾燥」のみの設定では除菌できません。除菌の試験内容
試験機関名:(一財)北里環境科学センター 試験方法:寒天平板培養法 試験成績書発行年月日:2021年1月21日
試験成績書発行番号:北生発2020_0688号 除菌の方法:加熱高温水噴射方式 除菌対象:庫内食器類 試験結果:99%以上の除菌効果(1種類のみ)の菌で実施。除菌効果は、食器の量や位置、汚れの程度により異なります。



3Dプラネットアームノズル

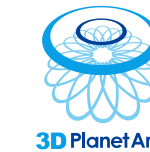

上・下段ノズルと、4つの洗浄モードを自動ローテーションする上カゴ専用のセンターノズルを搭載。食器や調理器具をたくさんセットしても、立体的に、くまなく洗浄します⁷。



センターノズルの洗浄パターン

[ワイド洗浄] [センター洗浄]



上カゴを幅広く洗浄。 上カゴの中央部を集中洗浄。

[ノーマル洗浄] [コーナー洗浄]



集中高圧水流で洗浄。 上カゴのコーナーを集中洗浄。

ムービングラック プラス



洗うものに合わせて形を変えたり、左右にスライドできる⁸上カゴで、食器や調理器具のセット性がさらに高まりました。

左右にスライドする⁸ムービング機能で、下カゴへのアクセスがスムーズ。

洗う物の種類や量に合わせて、4つのスタイルに自在に変えることができます。

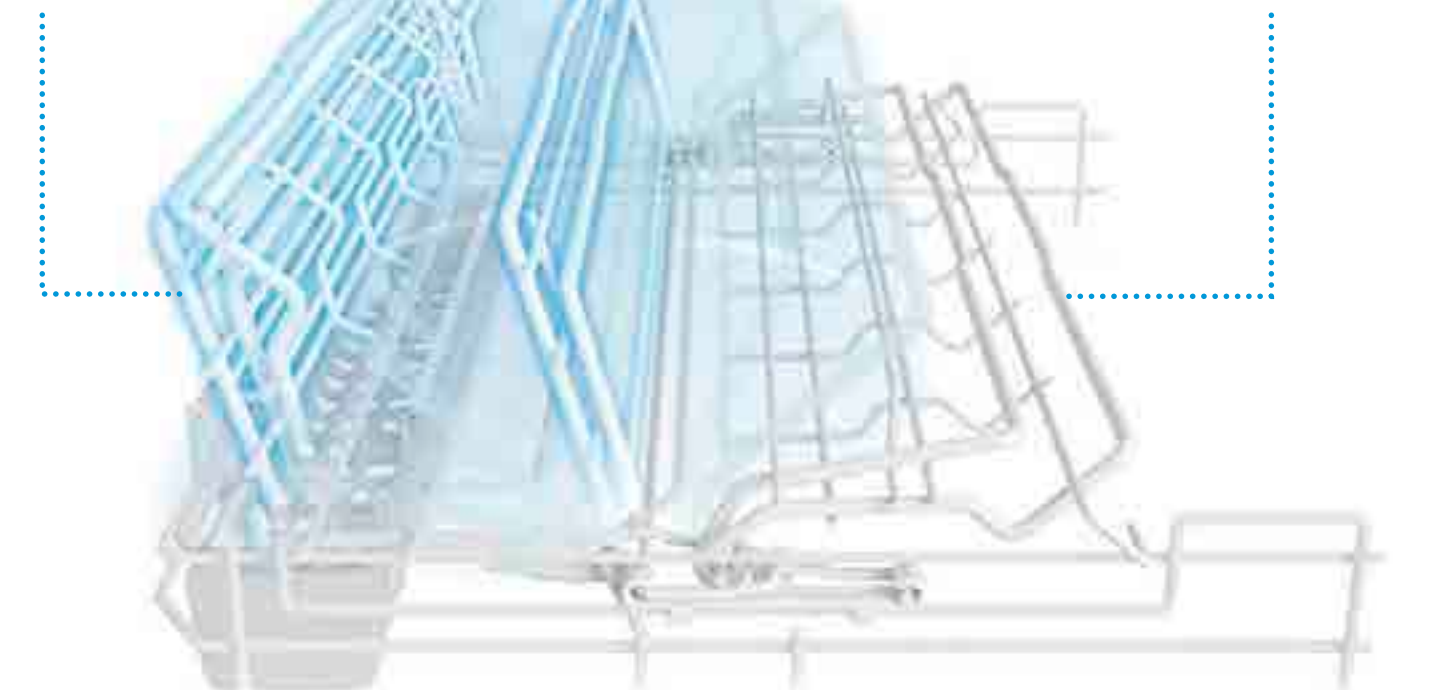

フルフラット 大きな鍋も安定して伏せ置きが可能。
フラット グラスや湯呑みを3列にセッティング。
スライド 縦置きのフライパンを上カゴでホールド。
フルフラップ 深さのある調理器具は上カゴをたたんでセット。

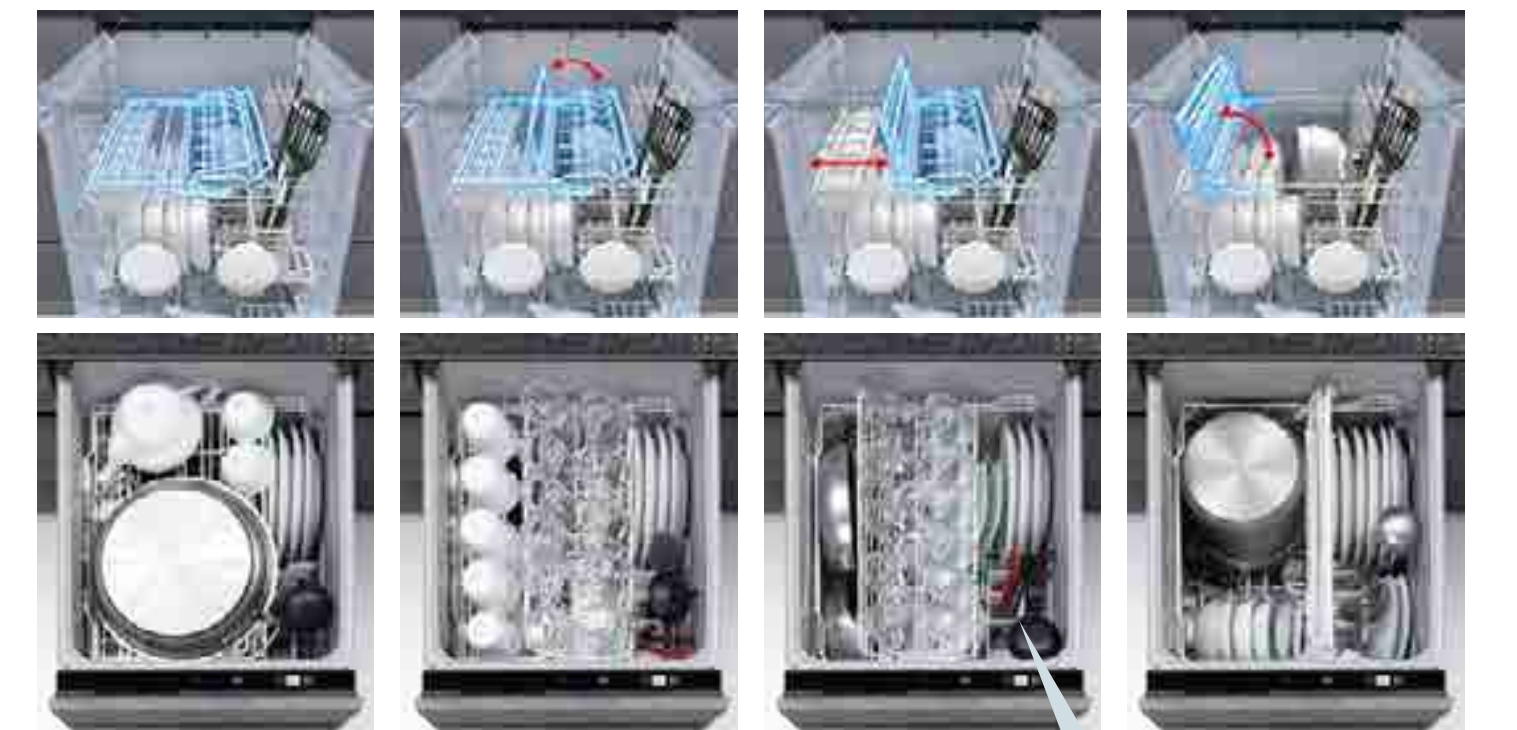

*上カゴ耐荷重3 kgまで。

上カゴをスライドしながら下カゴのセットができるので事前に食器の仕分けが必要ありません。

*青色の上カゴはすべて、説明用に着色したものです。

キッチン奥行65cm用
浅型 扉材仕様



イオンの力で食器や庫内の清潔さを守る「プラズマクラスター技術」を搭載。

「プラズマクラスター」技術

イオンの力で浮遊カビ菌^{*2}や付着したニオイを抑制する注目の技術「プラズマクラスター」を食器洗い乾燥機に搭載しました。



*1 (浮遊カビ菌) ●試験機関(一財)日本食品分析センター ●試験方法(一財)日本食品分析センター 第18118702001-0101号(平成30年10月30日発行) 試験方法:薄層平板培養法 試験結果:99%以上の除菌効果
*2 (浮遊カビ菌) ●試験機関(一財)日本食品分析センター ●試験方法(一財)日本食品分析センター 第18118702001-0101号(平成30年10月30日発行) 試験方法:薄層平板培養法 試験結果:99%以上の除菌効果
*3 (浮遊カビ菌) ●試験機関(一財)日本食品分析センター ●試験方法(一財)日本食品分析センター 第18118702001-0101号(平成30年10月30日発行) 試験方法:薄層平板培養法 試験結果:99%以上の除菌効果
*4 (浮遊カビ菌) ●試験機関(一財)日本食品分析センター ●試験方法(一財)日本食品分析センター 第18118702001-0101号(平成30年10月30日発行) 試験方法:薄層平板培養法 試験結果:99%以上の除菌効果



汚れを落としやすくする^{*4}「バイタル除菌洗浄」機能



食器洗い乾燥機専用洗剤に含まれる酵素が活動しやすい温度にコントロールして洗浄。油汚れを溶かして浮かし、汚れを落としやすくします。また、温度をコントロールすることで消費電力も抑えます。

*標準、少量、夜エコ、予約コースで検証。*4 試験機関(一財)日本食品分析センター 第18118702001-0101号(平成30年10月30日発行) 試験方法:薄層平板培養法 試験結果:99%以上の除菌効果

スマッシュ洗浄ノズル



ノズル穴を従来サイズから絞り、穴数を見直した新ノズルを採用。節水性、騒音の低減の実現に加え、汚れを狙い落とし洗い上げます。

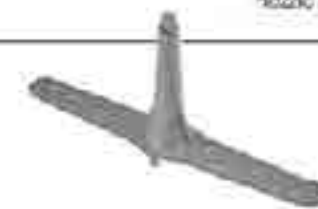

ステンレス仕様のスタイリッシュなデザイン

前パネルにステンレスを採用。コース選択などの操作パネルは扉上部に、前パネルではピクトグラムとLEDライトを用いて運行状況をスマートにお知らせ。システムキッチンをよりスタイリッシュで洗練された外観に仕上げます。



洗浄だけ短時間でできる「洗浄のみコース」

約20分で、洗浄・すすぎ^{*1}ができるコース。食事中に調理器具を先に洗浄しておくことで、食後は食器だけまとめて洗えます。



*1 乾燥はなし

ポジションサインとピン

食器をセットする位置がひと目でわかるようポジションサイン^{*2}をカゴに印字。また、ピンを短くすることで、食器のセットがしやすくなりました。大皿用のセットピンが折りたたみなので、大きめの食器や鍋もラクにセットが可能です。
(※2 特許第6104855号)



折りたたみサークルラック(上カゴ)

用途にあわせて折りたたむことができる、洗浄性を高めたサークル状のラック。上カゴを外さずに、茶わんなどを下カゴの奥にラクにセットできます。
(特許第5980276号)



自然にやさしく汚れを分解する「重曹コース」



「重曹洗浄」なら、重曹が汚れを中和し、自然成分に分解してくれるので、専用洗剤を使わなくても汚れがしっかり落ちます。排水も、環境に無害な成分に分解されるため、酸性雨の緩和や土壌の堆肥化などの環境浄化にも役立ちます。

◎重曹には、純度の高い順に薬用・食用・工業用がございます。洗浄にご使用される重曹は、食品添加物と記された食用、または薬用のものをご使用ください。(特許第4771489号)

| | |
|-------|--------------------------------|
| 間口 | 450 |
| 品番・価格 | RKW-405GPMSVJG ¥191,400(税込) |
| お届け目安 | 2週間程度 |

※カラーは別途ご相談下さい。

(リンナイ製)

キッチン奥行65cm用
浅型 扉材仕様



| | |
|-------|-----------------------------|
| 間口 | 450 |
| 品番・価格 | NP-45VS9WJG ¥191,400(税込) |
| お届け目安 | 2週間程度 |

※カラーは別途ご相談下さい。

(パナソニック製)

ストリーム除菌洗浄



50 以上の高温・高圧水流で、洗いすすぎ工程における除菌試験の結果は99%以上。いつでも手洗い以上の安心感をお届けします。



50 以上の高圧水流により、全コースの洗浄工程でしっかり除菌

「乾燥」のみの設定では除菌できません。除菌の試験内容 試験機関名：(一財)北里環境科学センター 試験方法：寒天平板培養法 試験成績書発行年月日：2021年1月21日 試験成績書発行番号：北生発2020_1654号 除菌の方法：加熱高温水噴射方式 除菌対象：庫内食器類 試験結果：99%以上の除菌効果(1種類のみ)の菌で実施。除菌効果方は、食器の量や位置、汚れの程度により異なります。

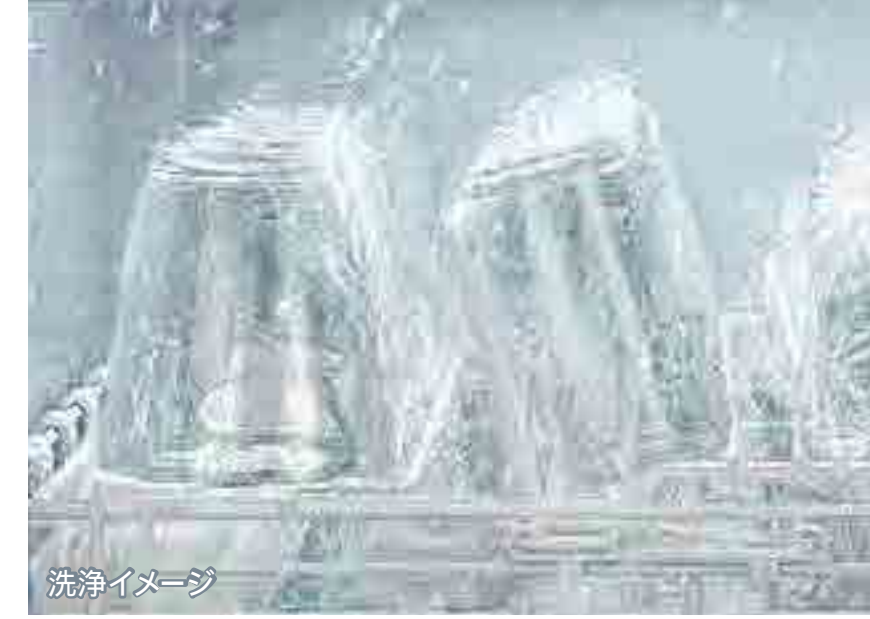

洗浄イメージ

■標準食器 セット例
食器のみの場合
食器点数 40点:約5人分

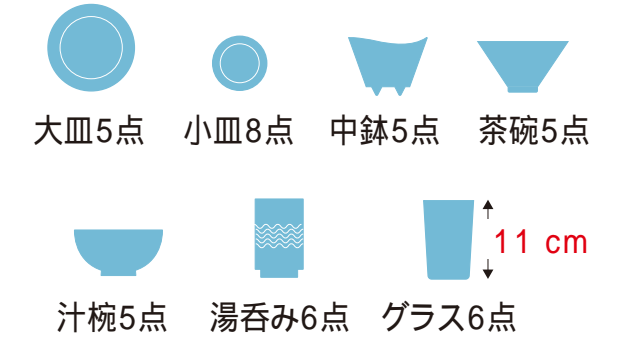

*標準食器のグラス高さは10cmですが、11cmまで入ります。

ムービングラック®



ムービングラック(上カゴ)をスライドさせれば、下カゴに入れ忘れた食器もスムーズにセット可能。下カゴには、お椀やボウルをホールド¹するマルチピン採用。

下カゴのマルチピン



上かごをスライドすると...



下かごのものが取り出しやすくなります。

*深型で説明しています。



大きめの調理器具などが出し入れしやすくなります。

1:形状やセット位置によっては入らない場合があります。

上かごをはね上げると...



大きめの調理器具などが入れやすくなります。

ライトエコ

食器の量をセンサーで検知し、食器量が少ない場合は、乾燥時間を約5分抑えて運転。節電効果が期待できるライトエコを搭載。

*標準・予約コースのみ。

食器の種類・設置状態・室温・水温・水道水圧の変化によっては、正しくライトエコ運転しない場合があります。消費電力量最大約19%削減。ライトエコ運転の場合:消費電力量約0.42kWh、ライトエコ運転しない場合:消費電力量約0.52kWh 日本電機工業会自主基準「食器洗い乾燥機の性能測定方法(2008年3月5日改正)に基づき、給湯温度60℃で測定。これらは最大値であり、食器の量により効果は異なります。



ライトエコ

プラネットアームノズル



2段構成で、庫内を立体的にフルカバー。高圧水流を噴射する下段ノズルと、高密度水流を行き渡らせる上段ノズルの2段構造です。



庫内の端までフルカバーする、高密度水流を発生する上段ノズル。

汚れをはがして吹き飛ばす、集中高圧水流を発生する下段ノズル。強力噴射で上カゴのコップの底面まで確実に洗浄水を届かせます。

*ノズルは解説用に着色しています。

スリムデザイン



操作部はメタリック調のスタイリッシュなスリムデザイン。



排気口

コース選択

ソフト排気温システム

ファンから外気を取り込み、ミキシング。約45℃に低温化して排出します。

スリット(目地)から約10cm離れて測定(湿度約70%)。標準コース、室温20℃の場合。機器メーカー実験による。



約45

キッチン奥行65cm用
フロントオープン パネル材タイプ

NEW



大容量で調理器具も簡単にセット



大きな食器はもちもんフライパンや鍋、ざる等のセットもラクラクです。

使いやすい上下2段カゴ



上段はスライドレールで手前いっぱいまで引き出しが可能。茶わんやコップなどをカンタンにセットできます。



下段には大皿やどんぶりばちの他、可動式ピンを倒してフライパンなど調理器具もラクに入ります。

上下2段式ノズルでスミズミまできれいに



上下2つの洗浄ノズルが回転することにより、皿のふちやコップの底、急須などの中まで水流が届くため、スミズミまでキレイに

ワンタッチドア開閉&途中停止



○約0~25℃の間は途中保持しません。

ドアを開けるときはレバーを解除するだけのワンタッチ操作。また、好きな位置でドアを開けて止めておける途中停止が可能です。

見やすい扉上部操作



操作部を上部に集約。かがまず楽な姿勢で操作ができます。

間口

450

品番・価格

シルバー

RSW-F402CASV-JG
¥244,200(税込)

お届け目安

2週間程度

※カラーは別途ご相談下さい。

(リンナイ製)

キッチン奥行60cm用
浅型 パネル材タイプ

NEW



写真はRKW-C402CASV-JG(シルバー)

| | |
|-------|-----------------------------------|
| 間口 | 450 |
| 品番・価格 | シルバー RKW-C402CASV-JG ¥191,400(税込) |
| | ブラック RKW-C402CAB-JG ¥191,400(税込) |
| お届け目安 | 2週間程度 |

※カラーは別途ご相談下さい。

(リンナイ製)

クイックスタート



ワンタッチ&クローズだけで
運転開始のシンプル操作。

タワーウォッシャー

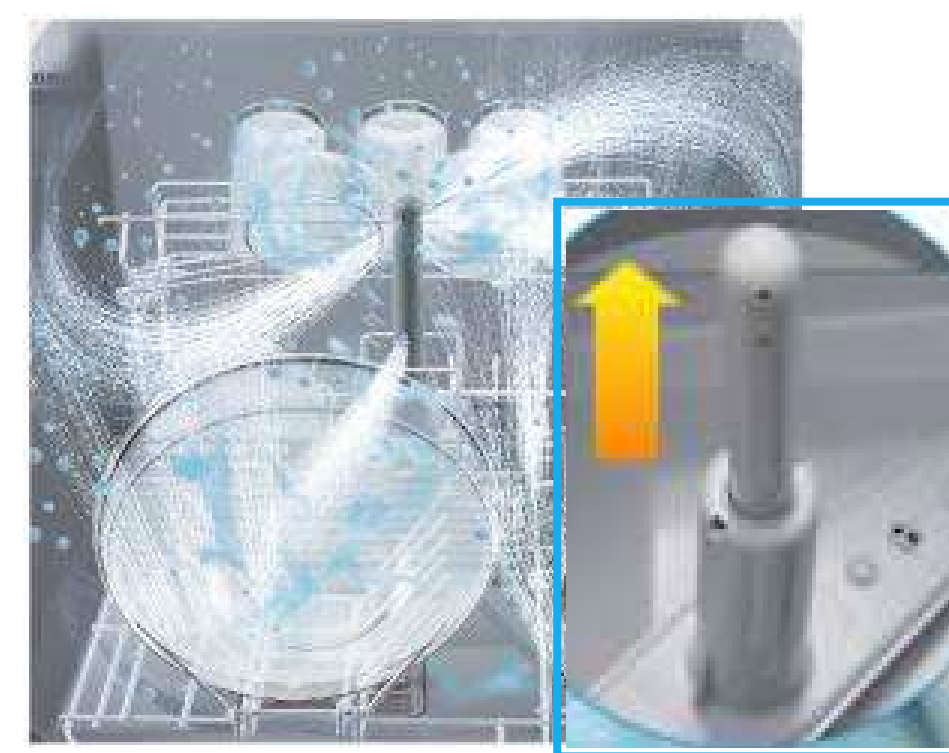

水圧でのびる2段式ノズルを採用、
シャワーを拡散し、スミズミまでムラなく
洗えます。

スチーム洗浄



高温のスチーム粒子が汚れに浸透。
汚れを湿らせてふやかし、洗いやすく
します。

サークルラック (上カゴ)





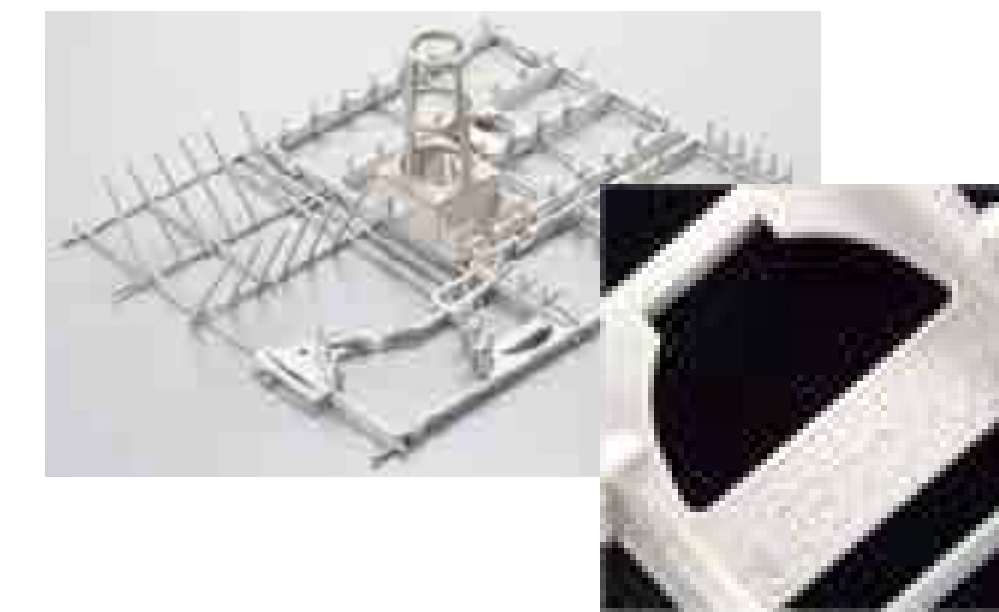

回転ノズルの動きに合わせて、上
カゴを円弧状にセットすることで、
荒いにくい両端のコップもキレイ
に洗浄します。

スムーズラック (下カゴ)



食器のセット位置を誘導するポジション
サインを採用。食器を種類ごとにまとめ
て配置できるので食器のセットもカンタ
ンです。

| | | 奥行65cm | | | | | 奥行60cm | |
|------------|---|---|---|---|---|---|--|--|
| タイプ・製品イメージ | 深型 | 浅型 | | | フロントオープン | 浅型 | | |
| | 扉材仕様 | | | | | パネル材仕様 | | |
| | |  |  |  |  |  |  NEW |  NEW |
| 間口 | 450 | | | | | | | |
| カラー | シルバー | | | | | シルバー・ブラック | | |
| 価格 | ¥270,600 <small>(税込)</small> | ¥212,300 <small>(税込)</small> | ¥239,800 <small>(税込)</small> | ¥191,400 <small>(税込)</small> | ¥191,400 <small>(税込)</small> | ¥244,200 <small>(税込)</small> | ¥191,400 <small>(税込)</small> | |
| 機能 | ストリーム除菌洗浄・ 3Dプラネットアームノズル・ ムービングラックプラス・ ちょこっとホルダー・ ソフト排気 | ストリーム除菌洗浄・ 少量コース・ ツインフラップ・ マルチピン・ ソフト排気・ スリムデザイン | ストリーム除菌洗浄・ 3Dプラネットアームノズル・ ムービングラックプラス・ ソフト排気 | プラズマクラスター・ バイタル除菌洗浄・ スマッシュ洗浄ノズル・ 洗浄のみコース・ ポジションサイン・ 折りたたみサークルラック・ 重曹コース・ソフト排気 | ストリーム除菌洗浄・ ムービングラック・ プラネットアームノズル・ ライトエコ・ ソフト排気・ スリムデザイン | 上下2段カゴ・ 上下2段式ノズル・ ワンタッチドア開閉・ 扉上面操作・ ソフト排気 | クイックスタート・ タワーウォッシャー・ スチーム洗浄・ サークルラック・ スムーズラック・ ソフト排気 | |
| お届け目安 | 2週間程度 | | | | | | | |
| | 機能・特徴▶ | 機能・特徴▶ | 機能・特徴▶ | 機能・特徴▶ | 機能・特徴▶ | 機能・特徴▶ | 機能・特徴▶ | |

LIXIL

2024.4.1
株式会社 LIXIL
リビング事業部
リビング商品部 CLTV 戦略室